

LINHA  
**INDUSTRIAL**



**CHATA**  
SIMPLES



**CHATA**  
PHILIPS



**LENTILHA**  
SIMPLES



**LENTILHA**  
PHILIPS



**LENTILHA**  
COM TRAVA



**PANELA**  
PHILIPS



**PORCAS**



**SEXTAVADO**



**ARRUELAS**



**REDONDA**  
SIMPLES



# PARAFUSO MAQ-FIX

## CHATA SIMPLES

Material: Aço baixo carbono  
 Acabamento: Zincado branco  
 Rosca: UNC ASME B1.1 - BSW DIN 11  
 NCM: 7318.15.00  
 IPI: Conforme legislação  
 Unidade de venda: Cento

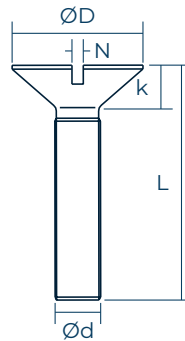

Diâmetro	1/8"	5/32"	3/16"	1/4"	5/16"	3/8"
ØD máx	5,5	7	9	11	14	16
K máx	1,5	1,9	2,3	2,8	3,4	3,7
N máx	1	1,3	1,5	1,9	2,1	2,3
FPP/Rosca	40/BSW	32/BSW	24/BSW	20/UNC	18/UNC	16/UNC

### L (")

1/4"	<b>2780301</b> 5CTO 20CX R\$4,69	P2 0,037	<b>2781501</b> 5CTO 20CX R\$8,05	P2 0,064					
5/16"	<b>2780401</b> 5CTO 20CX R\$6,04	P2 0,044	<b>2781701</b> 5CTO 20CX R\$9,11	P2 0,068					
3/8"	<b>2780501</b> 5CTO 20CX R\$6,71	P2 0,053	<b>2781801</b> 5CTO 20CX R\$10,38	P2 0,089	<b>2783201</b> 5CTO 10CX R\$16,62	P3 0,126	<b>2784901</b> 5CTO 10CX R\$27,42	P4 0,240	
1/2"	<b>2780601</b> 5CTO 10CX R\$7,82	P2 0,069	<b>2781901</b> 5CTO 10CX R\$12,28	P2 0,109	<b>2783301</b> 5CTO 10CX R\$20,12	P3 0,156	<b>2785001</b> 5CTO 10CX R\$32,78	P4 0,310	<b>2786301</b> 2CTO 10CX R\$60,71
5/8"	<b>2780701</b> 5CTO 10CX R\$9,28	P2 0,081	<b>2782001</b> 5CTO 10CX R\$14,93	P2 0,128	<b>2783401</b> 5CTO 10CX R\$23,08	P4 0,184	<b>2785101</b> 2CTO 10CX R\$39,16	P2 0,349	<b>2786401</b> 2CTO 10CX R\$65,76
3/4"	<b>2780801</b> 5CTO 10CX R\$11,29	P2 0,094	<b>2782101</b> 5CTO 10CX R\$17,05	P3 0,143	<b>2783501</b> 5CTO 10CX R\$26,68	P4 0,220	<b>2785201</b> 2CTO 10CX R\$43,71	P3 0,422	<b>2786501</b> 2CTO 10CX R\$75,68
7/8"	<b>2780901</b> 5CTO 10CX R\$12,56	P2 0,106	<b>2782201</b> 5CTO 10CX R\$18,32	P3 0,171	<b>2783601</b> 5CTO 10CX R\$27,94	P4 0,252	<b>2785301</b> 2CTO 10CX R\$46,75	P3 0,469	<b>2786601</b> 2CTO 10CX R\$80,81
1"	<b>2781001</b> 5CTO 10CX R\$13,73	P2 0,123	<b>2782301</b> 5CTO 10CX R\$20,55	P4 0,188	<b>2783801</b> 5CTO 10CX R\$31,48	P5 0,284	<b>2785401</b> 2CTO 10CX R\$52,29	P4 0,544	<b>2786701</b> 2CTO 10CX R\$90,83
1.1/4"	<b>2781101</b> 2CTO 10CX R\$16,49	P2 0,144	<b>2782401</b> 2CTO 10CX R\$25,21	P2 0,238	<b>2783901</b> 2CTO 10CX R\$38,06	P3 0,360	<b>2785501</b> 2CTO 10CX R\$62,78	P5 0,628	<b>2786801</b> 2CTO 10CX R\$105,72
1.1/2"	<b>2781201</b> 2CTO 10CX R\$18,44	P2 0,179	<b>2782501</b> 2CTO 10CX R\$27,46	P3 0,272	<b>2784001</b> 2CTO 10CX R\$41,67	P4 0,408	<b>2785601</b> 2CTO 10CX R\$68,76	P5 0,748	<b>2786901</b> 2CTO 8CX R\$118,31
1.3/4"	<b>2781301</b> 2CTO 10CX R\$21,68	P3 0,211	<b>2782601</b> 2CTO 10CX R\$31,66	P3 0,316	<b>2784101</b> 2CTO 10CX R\$47,77	P4 0,478	<b>2785701</b> 2CTO 10CX R\$79,35	P5 0,864	<b>2787001</b> 2CTO 8CX R\$132,22
2"	<b>2781401</b> 2CTO 10CX R\$24,61	P4 0,226	<b>2782701</b> 2CTO 10CX R\$36,81	P4 0,376	<b>2784201</b> 2CTO 10CX R\$53,78	P5 0,526	<b>2785801</b> 2CTO 8CX R\$90,66	N1 1,004	<b>2787101</b> 1CTO 10CX R\$149,46
2.1/4"			<b>2782801</b> 2CTO 10CX R\$40,91	P5 0,431	<b>2784301</b> 2CTO 10CX R\$59,79	P5 0,625	<b>2798201</b> 2CTO 8CX R\$99,01	N1 1,079	<b>2788801</b> 1CTO 10CX R\$166,33
2.1/2"			<b>2782901</b> 2CTO 10CX R\$43,98	P5 0,470	<b>2784401</b> 2CTO 10CX R\$64,29	P5 0,650	<b>2785901</b> 1CTO 10CX R\$108,06	P5 1,195	<b>2787201</b> 1CTO 10CX R\$180,33
2.3/4"					<b>2784501</b> 2CTO 8CX R\$70,21	N1 0,754	<b>2786001</b> 1CTO 8CX R\$117,51	N1 1,343	<b>2788901</b> 1CTO 8CX R\$202,24
3"					<b>2784601</b> 2CTO 8CX R\$76,13	N1 0,800	<b>2786101</b> 1CTO 8CX R\$99,04	N1 1,439	<b>2787301</b> 1CTO 8CX R\$212,84
3.1/2"					<b>2784701</b> 1CTO 10CX R\$88,24	P5 0,942	<b>2786201</b> 1CTO 8CX R\$148,08	N1 1,655	<b>2787401</b> 1CTO 8CX R\$242,09
4"					<b>2784801</b> 1CTO 8CX R\$99,70	N1 1,069	<b>2734701</b> 1CTO 8CX R\$169,99	N1 1,900	<b>2789001</b> 1CTO 8CX R\$284,14



P2 L90 C80 A50

P3 L90 C80 A60

P4 L90 C80 A80

P5 L135 C80 A90

N1 L140 CT20 A90

Imagens meramente ilustrativas

# PARAFUSO MAQ-FIX

## CHATA PHILIPS

Material: Aço baixo carbono  
 Acabamento: Zincado branco  
 Rosca: BSW DIN 11 / UNC ASME B1.1  
 NCM: 7318.15.00  
 IPI: Conforme legislação  
 Unidade de venda: Cento

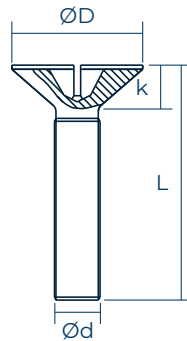

Diâmetro	1/8"	5/32"	3/16"	1/4"
ØD máx	5,5	7	9	11
K ref	1,5	1,9	2,3	2,8
Chave	N1	N2	N2	N3
FPP/Rosca	40/BSW	32/UNC	24/UNC	20/UNC

### L (")

1/4"	<b>3623701</b> 5CTO 10CX R\$4,58	P2 0,051	<b>3625101</b> 5CTO 10CX R\$7,41	P2 0,078		
5/16"	<b>3623801</b> 5CTO 10CX R\$5,59	P2 0,058	<b>3625201</b> 5CTO 10CX R\$8,26	P2 0,094	<b>3626501</b> 5CTO 10CX R\$14,61	P2 0,118
3/8"	<b>3623901</b> 5CTO 10CX R\$6,04	P2 0,067	<b>3625301</b> 5CTO 20CX R\$8,89	P2 0,103	<b>3626601</b> 5CTO 10CX R\$15,99	P2 0,161
1/2"	<b>3624001</b> 5CTO 10CX R\$7,82	P2 0,083	<b>3625401</b> 5CTO 10CX R\$11,22	P2 0,123	<b>3626701</b> 5CTO 10CX R\$19,69	P3 0,183
5/8"	<b>3624101</b> 5CTO 10CX R\$9,16	P2 0,095	<b>3625501</b> 5CTO 10CX R\$14,61	P2 0,149	<b>3626801</b> 5CTO 10CX R\$22,02	P4 0,218
3/4"	<b>3624201</b> 5CTO 10CX R\$10,95	P2 0,108	<b>3625601</b> 5CTO 20CX R\$16,94	P3 0,169	<b>3626901</b> 5CTO 10CX R\$25,29	P4 0,250
7/8"	<b>3624301</b> 5CTO 20CX R\$11,92	P2 0,120	<b>3625701</b> 5CTO 10CX R\$18,42	P3 0,186	<b>3627001</b> 5CTO 10CX R\$25,65	P5 0,278
1"	<b>3624401</b> 5CTO 10CX R\$13,41	P2 0,137	<b>3625801</b> 5CTO 10CX R\$20,55	P4 0,214	<b>3627101</b> 5CTO 10CX R\$31,38	P5 0,319
1.1/4"	<b>3624501</b> 2CTO 10CX R\$16,39	P2 0,175	<b>3625901</b> 2CTO 10CX R\$25,31	P2 0,261	<b>3627201</b> 2CTO 10CX R\$36,24	P3 0,381
1.1/2"	<b>3624601</b> 2CTO 10CX R\$18,13	P2 0,198	<b>3626001</b> 2CTO 10CX R\$26,89	P3 0,305	<b>3627301</b> 2CTO 10CX R\$40,91	P4 0,446
1.3/4"	<b>3624701</b> 2CTO 10CX R\$21,37	P3 0,232	<b>3626101</b> 2CTO 10CX R\$31,09	P3 0,355	<b>3627401</b> 2CTO 10CX R\$47,96	P4 0,512
2"	<b>3624801</b> 2CTO 10CX R\$24,31	P4 0,259	<b>3626201</b> 2CTO 10CX R\$37,00	P4 0,399	<b>3627501</b> 2CTO 10CX R\$53,21	P5 0,571
2.1/4"			<b>3626301</b> 2CTO 10CX R\$41,10	P5 0,462	<b>3627601</b> 2CTO 8CX R\$59,12	N1 0,656
2.1/2"	<b>3624901</b> 2CTO 10CX R\$30,39	P5 0,300	<b>3626401</b> 2CTO 10CX R\$50,87	P5 0,508	<b>3627701</b> 2CTO 10CX R\$64,38	P5 0,704
2.3/4"					<b>3627801</b> 2CTO 8CX R\$74,45	N1 0,792
3"					<b>3627901</b> 2CTO 8CX R\$84,51	N1 0,828
3.1/2"					<b>3628001</b> 1CTO 10CX R\$86,28	P5 0,993
4"					<b>3628101</b> 1CTO 8CX R\$97,84	N1 1,135
					<b>3628201</b> 5CTO 10CX R\$23,98	P4 0,270
					<b>3628301</b> 5CTO 10CX R\$28,73	P4 0,310
					<b>3628401</b> 2CTO 10CX R\$35,21	P2 0,364
					<b>3628501</b> 2CTO 10CX R\$41,48	P3 0,425
					<b>3628601</b> 2CTO 10CX R\$45,13	P3 0,490
					<b>3628701</b> 2CTO 10CX R\$50,76	P4 0,546
					<b>3628801</b> 2CTO 10CX R\$60,59	P4 0,651
					<b>3628901</b> 2CTO 10CX R\$67,50	P5 0,779
					<b>3629001</b> 2CTO 10CX R\$77,74	P5 0,888
					<b>3629101</b> 2CTO 8CX R\$87,97	N1 1,013
					<b>3629201</b> 2CTO 8CX R\$97,75	N1 1,117
					<b>3629301</b> 1CTO 10CX R\$105,85	P5 1,246
					<b>3629401</b> 2CTO 8CX R\$115,96	N1 1,409
					<b>3629501</b> 1CTO 8CX R\$126,08	N1 1,487
					<b>3629601</b> 1CTO 8CX R\$129,44	N1 1,721
					<b>3629701</b> 1CTO 8CX R\$166,99	N1 1,960



P2 L90 C80 A50

P3 L90 C80 A60

P4 L90 C80 A80

P5 L135 C80 A90

N1 L140 C120 A90

Imagens meramente ilustrativas

# PARAFUSO MAQ-FIX

## PANELA PHILIPS

Material: Aço baixo carbono  
 Acabamento: Zincado branco  
 Rosca: UNC ASME B1.1 - BSW DIN 11  
 NCM: 7318.15.00  
 IPI: Conforme legislação  
 Unidade de venda: Cento

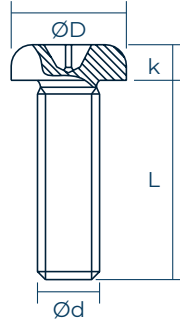

Diâmetro	1/8"	5/32"	3/16"	1/4"
ØD máx	6,2	8,1	9,4	12,4
K ref	2,2	2,9	3,3	4,4
Chave	N2	N2	N2	N3
FPP/Rosca	40/BSW	32/BSW	24/BSW	20/UNC

### L ("")

1/4"	<b>3632601</b> 5CTO 10CX R\$6,71	P2 0,070	<b>3633901</b> 5CTO 10CX R\$13,24	P2 0,121	<b>3635601</b> 5CTO 10CX R\$18,85	P3 0,173	
5/16"	<b>3632701</b> 5CTO 10CX R\$9,16	P2 0,074	<b>3634001</b> 5CTO 10CX R\$13,76	P2 0,130	<b>3635701</b> 5CTO 10CX R\$20,33	P2 0,194	
3/8"	<b>3632801</b> 5CTO 10CX R\$7,82	P2 0,083	<b>3634101</b> 5CTO 10CX R\$15,35	P2 0,138	<b>3635801</b> 5CTO 10CX R\$22,76	P3 0,217	<b>3637401</b> 5CTO 10CX R\$43,61
1/2"	<b>3632901</b> 5CTO 10CX R\$10,06	P2 0,094	<b>3634201</b> 5CTO 10CX R\$17,58	P2 0,170	<b>3635901</b> 5CTO 10CX R\$26,15	P3 0,238	<b>3637501</b> 5CTO 10CX R\$51,40
5/8"	<b>3633001</b> 5CTO 10CX R\$11,40	P2 0,110	<b>3634301</b> 5CTO 10CX R\$19,16	P3 0,189	<b>3636001</b> 5CTO 10CX R\$27,95	P4 0,274	<b>3637601</b> 2CTO 10CX R\$55,85
3/4"	<b>3633101</b> 5CTO 10CX R\$13,19	P2 0,120	<b>3634401</b> 5CTO 10CX R\$22,87	P3 0,207	<b>3636101</b> 5CTO 10CX R\$32,40	P4 0,305	<b>3637701</b> 2CTO 10CX R\$62,73
7/8"	<b>3633201</b> 5CTO 10CX R\$13,30	P2 0,141	<b>3634501</b> 5CTO 10CX R\$23,28	P3 0,241	<b>3636201</b> 5CTO 10CX R\$32,60	P5 0,322	<b>3637801</b> 5CTO 10CX R\$63,45
1"	<b>3633301</b> 5CTO 10CX R\$15,64	P2 0,154	<b>3634601</b> 5CTO 10CX R\$25,81	P4 0,253	<b>3636301</b> 5CTO 10CX R\$37,66	P5 0,360	<b>3637901</b> 2CTO 10CX R\$69,08
1.1/4"	<b>3633401</b> 2CTO 10CX R\$18,41	P2 0,184	<b>3634701</b> 2CTO 10CX R\$30,78	P3 0,306	<b>3636401</b> 2CTO 10CX R\$43,83	P3 0,432	<b>3638001</b> 2CTO 10CX R\$79,76
1.1/2"	<b>3633501</b> 2CTO 10CX R\$20,56	P2 0,220	<b>3634801</b> 2CTO 10CX R\$32,71	P3 0,341	<b>3636501</b> 2CTO 10CX R\$47,10	P4 0,498	<b>3638101</b> 2CTO 10CX R\$85,01
1.3/4"	<b>3633601</b> 2CTO 10CX R\$25,32	P2 0,247	<b>3634901</b> 2CTO 10CX R\$37,19	P4 0,394	<b>3636601</b> 2CTO 10CX R\$52,92	P4 0,553	<b>3638201</b> 2CTO 10CX R\$94,52
2"	<b>3633701</b> 2CTO 10CX R\$25,02	P2 0,278	<b>3635001</b> 2CTO 10CX R\$41,38	P4 0,442	<b>3636701</b> 2CTO 10CX R\$59,31	P5 0,629	<b>3638301</b> 2CTO 8CX R\$104,22
2.1/4"			<b>3635101</b> 2CTO 10CX R\$45,77	P5 0,492	<b>3636801</b> 2CTO 8CX R\$64,84	N1 0,685	<b>3638401</b> 2CTO 8CX R\$115,26
2.1/2"			<b>3635201</b> 2CTO 10CX R\$49,01	P5 0,572	<b>3636901</b> 2CTO 10CX R\$68,86	P5 0,772	<b>3638501</b> 1CTO 10CX R\$122,63
2.3/4"					<b>3637001</b> 2CTO 8CX R\$75,43	N1 0,813	<b>3638601</b> 1CTO 8CX R\$132,44
3"			<b>3635301</b> 2CTO 8CX R\$56,93	N1 0,632	<b>3637101</b> 2CTO 8CX R\$82,00	N1 0,894	<b>3638701</b> 1CTO 8CX R\$142,25
3.1/2"			<b>3635401</b> 2CTO 8CX R\$66,62	N1 0,683	<b>3637201</b> 1CTO 8CX R\$90,47	N1 1,063	<b>3638801</b> 1CTO 8CX R\$165,40
4"					<b>3637301</b> 1CTO 8CX R\$102,49	N1 1,186	<b>3639001</b> 1CTO 8CX R\$183,19



P2 L90 C80 A50

P3 L90 C80 A60

P4 L90 C80 A80

P5 L135 C80 A90

N1 L140 C120 A90

Imagens meramente ilustrativas

# PARAFUSO MAQ-FIX

## REDONDA SIMPLES

Material: Aço baixo carbono  
 Acabamento: Zincado branco  
 Rosca: UNC ASME B1.1 - BSW DIN 11  
 NCM: 7318.15.00  
 IPI: Conforme legislação  
 Unidade de venda: Cento

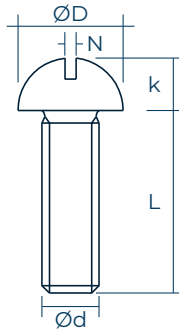

Diâmetro	1/8"	5/32"	3/16"	1/4"	5/16"	3/8"
ØD máx	6	7,8	9,1	12	15	18
K máx	2,4	3	3,5	4,4	5,5	6,5
N máx	1,1	1,3	1,5	1,9	2,1	2,3
FPP/Rosca	40/BSW	32/UNC	24/UNC	20/UNC	18/UNC	16/UNC

### L (")

1/4"	<b>2789101</b> 5CTO 20CX R\$6,82	P2 0,056	<b>2790401</b> 5CTO 20CX R\$11,65	P2 0,090								
5/16"	<b>2789201</b> 5CTO 20CX R\$7,49	P2 0,060	<b>2790501</b> 5CTO 20CX R\$12,71	P2 0,102	<b>2792101</b> 5CTO 10CX R\$19,80	P2 0,169						
3/8"	<b>2789301</b> 5CTO 20CX R\$8,16	P2 0,069	<b>2790601</b> 5CTO 20CX R\$14,40	P2 0,111	<b>2792201</b> 5CTO 10CX R\$21,18	P2 0,183	<b>2793701</b> 5CTO 10CX R\$40,27	P5 0,383				
1/2"	<b>2789401</b> 5CTO 10CX R\$9,61	P2 0,080	<b>2790701</b> 5CTO 10CX R\$16,52	P2 0,137	<b>2792401</b> 5CTO 10CX R\$23,93	P3 0,218	<b>2793901</b> 5CTO 10CX R\$47,86	P5 0,434	<b>2795201</b> 2CTO 10CX R\$79,42	P4 0,767		
5/8"	<b>2789501</b> 5CTO 10CX R\$11,18	P2 0,096	<b>2790801</b> 5CTO 10CX R\$18,85	P2 0,179	<b>2792501</b> 5CTO 10CX R\$27,21	P4 0,248	<b>2794001</b> 2CTO 10CX R\$52,41	P3 0,504	<b>2795301</b> 2CTO 10CX R\$88,43	P4 0,860		
3/4"	<b>2789601</b> 5CTO 10CX R\$12,07	P2 0,110	<b>2790901</b> 5CTO 10CX R\$20,96	P3 0,197	<b>2792601</b> 5CTO 10CX R\$31,24	P4 0,290	<b>2794101</b> 2CTO 10CX R\$58,08	P4 0,542	<b>2795401</b> 2CTO 10CX R\$98,95	P5 0,951	<b>2796601</b> 1CTO 10CX R\$156,52	P5 1,430
7/8"	<b>2789701</b> 5CTO 10CX R\$13,94	P2 0,127	<b>2791001</b> 5CTO 10CX R\$21,87	P3 0,203	<b>2792701</b> 5CTO 10CX R\$32,40	P5 0,310	<b>2794201</b> 2CTO 10CX R\$58,96	P4 0,610	<b>2795501</b> 2CTO 10CX R\$100,85	P5 1,035	<b>2796701</b> 1CTO 10CX R\$160,29	P5 1,584
1"	<b>2789801</b> 5CTO 10CX R\$15,75	P3 0,140	<b>2791101</b> 5CTO 10CX R\$24,80	P4 0,218	<b>2792801</b> 5CTO 10CX R\$35,63	P5 0,342	<b>2794301</b> 2CTO 10CX R\$65,64	P4 0,660	<b>2795601</b> 2CTO 10CX R\$109,82	P5 1,117	<b>2796801</b> 1CTO 10CX R\$173,08	P5 1,740
1.1/4"	<b>2789901</b> 2CTO 10CX R\$18,94	P2 0,165	<b>2791201</b> 2CTO 10CX R\$29,76	P3 0,260	<b>2792901</b> 2CTO 10CX R\$41,91	P4 0,409	<b>2794401</b> 2CTO 10CX R\$75,38	P5 0,773	<b>2795701</b> 2CTO 10CX R\$128,52	P5 1,321	<b>2796901</b> 1CTO 8CX R\$199,03	N1 1,990
1.1/2"	<b>2790101</b> 2CTO 10CX R\$20,36	P2 0,191	<b>2791301</b> 2CTO 10CX R\$32,23	P3 0,308	<b>2793001</b> 2CTO 10CX R\$45,86	P4 0,475	<b>2794501</b> 2CTO 10CX R\$82,31	P5 0,890	<b>2795801</b> 2CTO 8CX R\$126,12	N1 1,491	<b>2797001</b> 1CTO 8CX R\$208,61	N1 2,300
1.3/4"	<b>2790201</b> 2CTO 10CX R\$23,70	P3 0,246	<b>2791401</b> 2CTO 10CX R\$36,33	P4 0,347	<b>2793101</b> 2CTO 10CX R\$50,92	P4 0,531	<b>2794601</b> 2CTO 10CX R\$90,39	P5 1,020	<b>2795901</b> 2CTO 8CX R\$142,55	N1 1,687	<b>2797101</b> 1CTO 8CX R\$233,12	N1 2,628
2"	<b>2790301</b> 2CTO 10CX R\$25,93	P4 0,255	<b>2791501</b> 2CTO 10CX R\$40,52	P4 0,396	<b>2793201</b> 2CTO 10CX R\$57,31	P5 0,598	<b>2794701</b> 2CTO 8CX R\$101,25	N1 1,120	<b>2796001</b> 1CTO 10CX R\$170,91	P5 1,867	<b>2797201</b> 1CTO 8CX R\$261,13	N1 2,790
2.1/4"			<b>2791601</b> 2CTO 10CX R\$44,82	P5 0,461	<b>2793801</b> 2CTO 10CX R\$64,46	P5 0,654	<b>2794801</b> 2CTO 8CX R\$111,04	N1 1,250	<b>2798501</b> 1CTO 10CX R\$187,74	P5 2,074	<b>2797301</b> 1CTO 8CX R\$280,60	N1 3,176
2.1/2"			<b>2791701</b> 2CTO 10CX R\$47,89	P5 0,490	<b>2793301</b> 2CTO 10CX R\$68,02	P5 0,730	<b>2794801</b> 1CTO 10CX R\$120,34	P5 1,350	<b>2796101</b> 1CTO 8CX R\$201,36	N1 2,232	<b>2797401</b> 1CTO 8CX R\$307,64	N1 3,367
2.3/4"					<b>2793401</b> 2CTO 8CX R\$74,17	N1 0,775	<b>2798701</b> 1CTO 10CX R\$130,28	P5 1,483	<b>2796201</b> 1CTO 8CX R\$218,98	N1 2,508	<b>2797501</b> 1CTO 8CX R\$326,91	N1 3,664
3"			<b>2791801</b> 2CTO 8CX R\$53,72	N1 0,594	<b>2793501</b> 2CTO 8CX R\$80,88	N1 0,856	<b>2794901</b> 1CTO 8CX R\$140,22	N1 1,550	<b>2796301</b> 1CTO 8CX R\$236,61	N1 2,657	<b>2797601</b> 0,5CTO 8CX R\$352,17	N1 3,916
3.1/2"					<b>2797801</b> 1CTO 8CX R\$91,87	N1 0,997	<b>2795001</b> 1CTO 8CX R\$148,61	N1 1,880	<b>2796401</b> 1CTO 8CX R\$267,27	N1 2,984	<b>2798601</b> 0,5CTO 8CX R\$397,59	N1 4,514
4"			<b>2793601</b> 1CTO 8CX R\$104,36	N1 1,112	<b>2795101</b> 1CTO 8CX R\$179,89	N1 2,030			<b>2796501</b> 0,5CTO 8CX R\$297,93	N1 3,362	<b>2797701</b> 0,5CTO 8CX R\$442,82	N1 5,036



P2 L90 C80 A50

P3 L90 C80 A60

P4 L90 C80 A80

P5 L135 C80 A90

N1 L140 C120 A90

Imagens meramente ilustrativas

## PARAFUSO MAQ-FIX LENTILHA SIMPLES E PHILIPS

Material: Aço baixo carbono  
Acabamento: Zincado branco  
Rosca: UNC ASME B1.1  
NCM: 7318.15.00  
IPI: Conforme legislação  
Unidade de venda: Cento

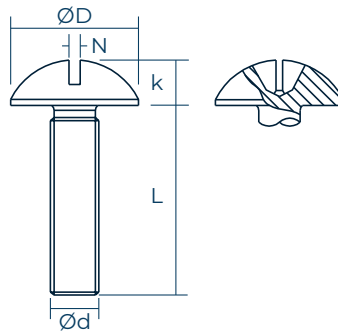

Diâmetro	1/4"	1/4"
ØD máx	14,5	14,5
K máx	3,8	3,8
N máx	1,9	-
Chave	-	N3
FPP/Rosca	20 UNC	20 UNC

L (")	Simples		Philips	
3/8"	<b>3000601</b> 5CTO 10CX R\$41,19	P5 0,420		
1/2"	<b>3000001</b> 5CTO 10CX R\$45,41	P5 0,500	<b>3039001</b> 5CTO 10CX R\$46,29	P5 0,500
5/8"	<b>3000101</b> 2CTO 10CX R\$50,60	P5 0,580	<b>3284801</b> 2CTO 10CX R\$50,78	P5 0,541
3/4"	<b>3000201</b> 2CTO 10CX R\$54,00	P5 0,630	<b>3281801</b> 2CTO 10CX R\$56,24	P5 0,628
7/8"	<b>3000301</b> 2CTO 10CX R\$55,47	P5 0,694		
1"	<b>3089201</b> 2CTO 10CX R\$61,47	P5 0,738	<b>3024001</b> 2CTO 10CX R\$62,22	P5 0,723
1.1/4"			<b>3024101</b> 2CTO 10CX R\$70,27	P5 0,800
1.1/2"	<b>3443501</b> 2CTO 10CX R\$73,76	P5 0,820		
1.3/4"	<b>3089301</b> 2CTO 10CX R\$84,01	P5 1,046		
2"	<b>3089401</b> 2CTO 8CX R\$94,18	N1 1,202		



P2 L90 C80 A50

P3 L90 C80 A60

P4 L90 C80 A80

P5 L135 C80 A90

N1 L140 C120 A90

### Aplicação

Fixação em maquinários diversos, conexões metálicas, estruturas, eletrodomésticos e demais equipamentos. Precisa ser utilizado em peça pré rosca e usualmente em conjunto com porca e arruela para assegurar o travamento.

Imagens meramente ilustrativas

## PARAFUSO MAQ-FIX

### LENTILHA COM TRAVA

Material: Aço baixo carbono  
 Acabamento: Zincado branco  
 Rosca: UNC ASME B1.1  
 NCM: 7318.15.00  
 IPI: Conforme legislação  
 Unidade de venda: Cento

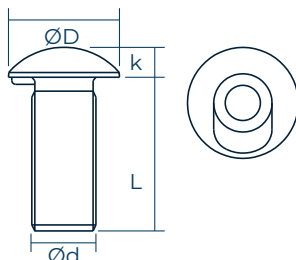

Diâmetro	1/4"	5/16"	3/8"
ØD máx	14,5	17,7	20,9
K máx	3,8	4,6	5,4
FPP/Rosca	20/UNC	18/UNC	16/UNC

#### L (")

L (")	3132901 5CTO 10CX R\$49,99	P5 0,570	3133301 2CTO 10CX R\$84,05	P5 0,946	3260801 2CTO 10CX R\$130,87	P3 1,417
1/2"						
5/8"	3133001 2CTO 10CX R\$52,63	P4 0,590	3133401 2CTO 10CX R\$91,62	P5 1,020	3401401 2CTO 10CX R\$143,72	P5 1,630
3/4"	3133101 2CTO 10CX R\$58,79	P4 0,670	3133501 2CTO 10CX R\$98,39	P5 1,086	3285201 1CTO 10CX R\$155,07	P5 1,680
1"	3133201 2CTO 10CX R\$64,13	P4 0,770	3133601 2CTO 10CX R\$109,06	P5 1,260	3401501 1CTO 10CX R\$166,29	P5 2,008

### Aplicação

São utilizados na montagem de instalações elétricas aparentes como na distribuição de fios e cabos e na sustentação de luminárias, em galpões industriais, almoxarifados, laboratórios e instalações comerciais.

## PARAFUSO MÁQ-FIX CHATA SIMPLES E PHILIPS

### PARA CAIXINHA DE LUZ

Material: Aço baixo carbono  
 Acabamento: Zincado branco  
 NCM: 7318.15.00  
 IPI: Conforme legislação  
 Unidade de venda: Cento

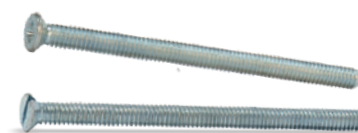

L (")	9/64" Simples	L (")	9/64" Philips
5/8"	4364401 5CTO 10CX R\$ 10,12	P2 0,120	4364801 5CTO 10CX R\$ 10,12
1.1/2"	4364501 2CTO 10CX R\$ 19,75	P2 0,230	4364901 2CTO 10CX R\$ 19,75
2"	4364601 2CTO 10CX R\$ 25,13	P4 0,290	4365001 2CTO 10CX R\$ 25,13
3"	4364701 1CTO 10CX R\$ 37,11	P4 0,420	4365101 1CTO 10CX R\$ 37,11

### Aplicação

Utilizado para fixação de tomadas, interruptores e caixas de luz.

Imagens meramente ilustrativas

# PARAFUSO MAQ-FIX

## MÉTRICO MA CHATA PHILIPS

Material: Aço baixo carbono  
 Acabamento: Bicromatizado  
 Rosca: DIN 13 - ISO 965  
 NCM: 7318.15.00  
 IPI: Conforme legislação  
 Unidade de venda: Cento

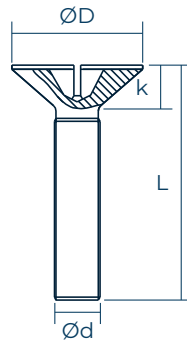

Diâmetro	M3	M4	M5	M6	M8
ØD máx	5,6	7,5	9,2	11	14,5
K ref	1,65	2,2	2,5	3	4
Chave	N1	N2	N2	N3	N4
Passo	0,5	0,7	0,8	1	1,25

### L (mm)

6	<b>3348501</b> 5CTO 10CX R\$4,58	P2 0,034							
8	<b>3348601</b> 5CTO 10CX R\$5,59	P2 0,044	<b>3349401</b> 5CTO 10CX R\$9,32	P2 0,088					
10	<b>3348701</b> 5CTO 10CX R\$6,04	P2 0,060	<b>3349501</b> 5CTO 10CX R\$10,59	P2 0,110	<b>3350401</b> 5CTO 10CX R\$18,85	P2 0,160			
12	<b>3348801</b> 5CTO 10CX R\$6,71	P2 0,068	<b>3349601</b> 5CTO 10CX R\$12,71	P2 0,118	<b>3350501</b> 5CTO 10CX R\$21,18	P2 0,188	<b>3351501</b> 2CTO 10CX R\$29,64	P2 0,272	
16	<b>3348901</b> 5CTO 10CX R\$8,94	P2 0,076	<b>3349701</b> 5CTO 10CX R\$15,46	P2 0,146	<b>3350601</b> 5CTO 10CX R\$25,84	P4 0,232	<b>3351601</b> 2CTO 10CX R\$36,32	P2 0,348	<b>3352601</b> 2CTO 10CX R\$67,38
18			<b>3356101</b> 5CTO 10CX R\$19,06	P3 0,200	<b>3356501</b> 2CTO 10CX R\$27,32	P4 0,258	<b>3356701</b> 2CTO 10CX R\$38,04	P2 0,376	<b>3357001</b> 2CTO 10CX R\$74,06
20	<b>3349001</b> 5CTO 10CX R\$10,84	P2 0,094	<b>3349801</b> 5CTO 10CX R\$21,18	P4 0,207	<b>3350701</b> 2CTO 10CX R\$30,81	P2 0,288	<b>3351701</b> 2CTO 10CX R\$43,20	P3 0,400	<b>3352701</b> 2CTO 10CX R\$79,12
25	<b>3349101</b> 5CTO 10CX R\$12,66	P2 0,116	<b>3349901</b> 5CTO 10CX R\$21,77	P4 0,214	<b>3350801</b> 2CTO 10CX R\$35,03	P3 0,344	<b>3351801</b> 2CTO 10CX R\$48,95	P4 0,494	<b>3352801</b> 1CTO 10CX R\$88,64
30	<b>3349301</b> 5CTO 10CX R\$14,58	P3 0,132	<b>3350001</b> 5CTO 10CX R\$25,21	P4 0,257	<b>3350901</b> 2CTO 10CX R\$40,49	P3 0,402	<b>3351901</b> 1CTO 10CX R\$56,01	P4 0,570	<b>3352901</b> 1CTO 10CX R\$104,95
35			<b>3350101</b> 2CTO 10CX R\$28,75	P3 0,260	<b>3351001</b> 2CTO 10CX R\$46,97	P4 0,462	<b>3352001</b> 1CTO 10CX R\$64,40	P3 0,664	<b>3353001</b> 1CTO 10CX R\$118,22
40			<b>3350301</b> 2CTO 10CX R\$30,51	P3 0,322	<b>3351101</b> 2CTO 10CX R\$50,35	P4 0,513	<b>3352101</b> 1CTO 10CX R\$68,58	P3 0,750	<b>3353101</b> 1CTO 10CX R\$125,67
45			<b>3356301</b> 2CTO 10CX R\$35,76	P4 0,361	<b>3351301</b> 2CTO 10CX R\$55,02	P5 0,578	<b>3352301</b> 1CTO 10CX R\$75,76	P4 0,800	<b>3353301</b> 1CTO 10CX R\$140,21
50			<b>3356401</b> 2CTO 10CX R\$37,76	P4 0,396	<b>3351401</b> 2CTO 10CX R\$61,03	P5 0,636	<b>3352401</b> 1CTO 10CX R\$83,75	P4 0,932	<b>3353401</b> 1CTO 10CX R\$152,78
60					<b>3356601</b> 2CTO 10CX R\$72,47	P5 0,758	<b>3352501</b> 1CTO 10CX R\$97,66	P5 1,088	<b>3353501</b> 1CTO 8CX R\$180,88
70							<b>3356801</b> 1CTO 10CX R\$110,79	P5 1,254	<b>3353601</b> 1CTO 8CX R\$203,39
80							<b>3356901</b> 1CTO 8CX R\$125,90	N1 1,426	<b>3353701</b> 1CTO 8CX R\$229,54



P2 L90 C80 A50

P3 L90 C80 A60

P4 L90 C80 A80

P5 L135 C80 A90

N1 L140 C120 A90

Imagens meramente ilustrativas



## PARAFUSO MAQ-FIX MÉTRICO MA PANELA PHILIPS

Material: Aço baixo carbono  
Acabamento: Bicromatizado  
Rosca: DIN 13 - ISO 965  
NCM: 7318.15.00  
IPI: Conforme legislação  
Unidade de venda: Cento

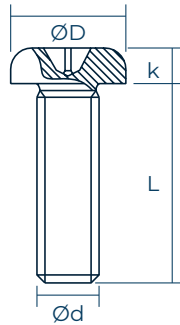

Diâmetro	M3	M4	M5	M6	M8
ØD máx	6	8	10	12	16
K ref	2,52	3,25	3,95	4,75	6,18
Chave	N1	N2	N2	N3	N4
Passo	0,5	0,7	0,8	1	1,25

### L (mm)

6	<b>3340501</b> 5CTO 10CX R\$6,93	P2 0,060							
8	<b>3340601</b> 5CTO 10CX R\$7,94	P2 0,070	<b>3341301</b> 5CTO 10CX R\$15,46	P2 0,136					
10	<b>3340701</b> 5CTO 10CX R\$9,16	P2 0,080	<b>3341401</b> 5CTO 10CX R\$17,05	P2 0,156	<b>3342201</b> 5CTO 10CX R\$31,13	P3 0,280			
12	<b>3340801</b> 5CTO 10CX R\$9,84	P2 0,084	<b>3341501</b> 5CTO 10CX R\$19,27	P3 0,170	<b>3342301</b> 5CTO 10CX R\$33,56	P4 0,301	<b>3343301</b> 2CTO 10CX R\$49,48	P3 0,460	
16	<b>3340901</b> 5CTO 10CX R\$12,18	P2 0,104	<b>3341601</b> 5CTO 10CX R\$21,07	P3 0,198	<b>3342401</b> 5CTO 10CX R\$36,74	P4 0,348	<b>3343401</b> 2CTO 10CX R\$56,46	P3 0,540	<b>3344301</b> 2CTO 10CX R\$118,38
18			<b>3359901</b> 5CTO 10CX R\$23,82	P3 0,220	<b>3360301</b> 5CTO 10CX R\$39,60	P5 0,374	<b>3360501</b> 2CTO 10CX R\$59,90	P4 0,592	<b>3360801</b> 2CTO 10CX R\$121,61
20	<b>3341001</b> 5CTO 10CX R\$13,97	P2 0,122	<b>3341701</b> 5CTO 10CX R\$25,41	P4 0,234	<b>3342501</b> 2CTO 10CX R\$43,09	P2 0,398	<b>3343501</b> 2CTO 10CX R\$65,46	P4 0,596	<b>3344401</b> 2CTO 10CX R\$128,60
25	<b>3341101</b> 5CTO 10CX R\$15,00	P3 0,134	<b>3341801</b> 5CTO 10CX R\$27,64	P4 0,264	<b>3342601</b> 2CTO 10CX R\$46,37	P4 0,456	<b>3343601</b> 2CTO 10CX R\$69,08	P4 0,694	<b>3344501</b> 1CTO 10CX R\$135,96
30	<b>3341201</b> 5CTO 10CX R\$18,41	P3 0,160	<b>3341901</b> 5CTO 10CX R\$31,69	P5 0,298	<b>3342701</b> 2CTO 10CX R\$53,45	P4 0,524	<b>3343701</b> 1CTO 10CX R\$75,38	P5 0,780	<b>3344601</b> 1CTO 10CX R\$151,32
35			<b>3342001</b> 2CTO 10CX R\$35,84	P3 0,336	<b>3342801</b> 2CTO 10CX R\$58,72	P4 0,589	<b>3343801</b> 1CTO 10CX R\$85,49	P4 0,876	<b>3344701</b> 1CTO 10CX R\$164,68
40			<b>3342101</b> 2CTO 10CX R\$36,81	P4 0,372	<b>3342901</b> 2CTO 10CX R\$60,74	P5 0,632	<b>3343901</b> 1CTO 10CX R\$86,89	P4 0,946	<b>3344801</b> 1CTO 10CX R\$168,40
45			<b>3360001</b> 2CTO 10CX R\$40,14	P4 0,435	<b>3343001</b> 2CTO 10CX R\$66,94	P5 0,696	<b>3337401</b> 1CTO 10CX R\$94,43	P4 1,036	<b>3344901</b> 1CTO 10CX R\$182,49
50			<b>3360101</b> 2CTO 10CX R\$44,05	P5 0,477	<b>3343101</b> 2CTO 10CX R\$72,56	P5 0,748	<b>3344001</b> 1CTO 10CX R\$102,33	P4 1,124	<b>3345001</b> 1CTO 10CX R\$197,48
60					<b>3360401</b> 2CTO 8CX R\$83,05	N1 0,874	<b>3344101</b> 1CTO 10CX R\$118,13	P5 1,288	<b>3345101</b> 1CTO 8CX R\$221,00
70							<b>3360601</b> 1CTO 8CX R\$137,92	N1 1,466	<b>3345301</b> 1CTO 8CX R\$248,18
80							<b>3360701</b> 1CTO 8CX R\$144,72	N1 1,644	<b>3345401</b> 1CTO 6CX R\$277,43



P2 L90 C80 A50

P3 L90 C80 A60

P4 L90 C80 A80

P5 L135 C80 A90

N1 L140 C120 A90

Imagens meramente ilustrativas

# PARAFUSO MAQ-FIX

## SEXTAVADO ROSCA INTEIRA

Material: Aço baixo carbono  
 Acabamento: Zincado branco  
 Rosca: UNC ASME B1.1 - BSW DIN 11  
 NCM: 7318.15.00  
 IPI: Conforme legislação  
 Unidade de venda: Cento

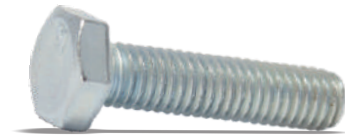
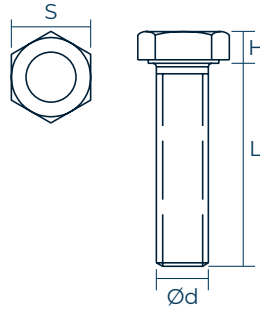

Diâmetro	3/16"	1/4"	5/16"	3/8"	1/2"	1/2"
S máx	5/16	7/16	1/2	9/16	3/4	3/4
H máx	3	4	5,15	5,95	7,9	7,9
FPP/Rosca	24/UNC	20/UNC	18/UNC	16/UNC	12/BSW	13/UNC

### L (")

1/2"	<b>2949501</b> 5CTO 10CX R\$ 25,31	P4 0,240	<b>2952001</b> 5CTO 10CX R\$ 54,12	P5 0,524	<b>2954201</b> 5CTO 6CX R\$ 93,51	PS2 0,876	<b>2956801</b> 2CTO 10CX R\$ 132,19	P5 1,292				
5/8"	<b>2949601</b> 5CTO 10CX R\$ 27,15	P4 0,276	<b>2952201</b> 5CTO 6CX R\$ 57,86	PS2 0,590	<b>2954401</b> 5CTO 6CX R\$ 101,21	PS2 0,966	<b>2957001</b> 2CTO 10CX R\$ 146,97	P5 1,438				
3/4"	<b>2949701</b> 5CTO 10CX R\$ 30,60	P5 0,294	<b>2952401</b> 5CTO 6CX R\$ 62,92	PS2 0,634	<b>2954601</b> 2CTO 10CX R\$ 108,25	P5 1,066	<b>2957201</b> 2CTO 6CX R\$ 157,31	PS2 1,550	<b>2962601</b> 2CTO 4CX R\$ 282,42	PS3 3,284	<b>2960601</b> 2CTO 4CX R\$ 282,42	PS3 3,284
7/8"	<b>2949801</b> 5CTO 10CX R\$ 31,15	P5 0,324	<b>2952601</b> 5CTO 6CX R\$ 65,00	PS2 0,700	<b>2954801</b> 2CTO 10CX R\$ 110,06	P5 1,170	<b>2957401</b> 2CTO 6CX R\$ 160,31	PS2 1,694	<b>2947001</b> 2CTO 6CX R\$ 332,51	PS2 3,528	<b>2947501</b> 2CTO 6CX R\$ 332,51	PS2 3,528
1"	<b>2949901</b> 5CTO 10CX R\$ 35,22	P5 0,360	<b>2952801</b> 5CTO 6CX R\$ 70,40	PS2 0,760	<b>2955001</b> 2CTO 10CX R\$ 126,29	P5 1,248	<b>2957601</b> 2CTO 6CX R\$ 175,27	PS2 1,852	<b>2962701</b> 1CTO 6CX R\$ 355,31	PS2 3,732	<b>2960801</b> 1CTO 6CX R\$ 355,31	PS2 3,732
1.1/4"	<b>2950101</b> 5CTO 6CX R\$ 40,29	PS2 0,420	<b>2953201</b> 2CTO 10CX R\$ 78,50	P5 0,854	<b>2955201</b> 2CTO 6CX R\$ 139,63	PS2 1,438	<b>2957801</b> 2CTO 6CX R\$ 192,71	PS2 2,130	<b>2962801</b> 1CTO 6CX R\$ 393,52	PS2 4,206	<b>2961001</b> 1CTO 6CX R\$ 393,52	PS2 4,206
1.1/2"	<b>2950001</b> 5CTO 6CX R\$ 43,58	PS2 0,492	<b>2953001</b> 2CTO 10CX R\$ 82,92	P5 0,984	<b>2955401</b> 2CTO 6CX R\$ 141,47	PS2 1,614	<b>2958001</b> 2CTO 6CX R\$ 205,14	PS2 2,388	<b>2962901</b> 1CTO 6CX R\$ 413,21	PS3 4,613	<b>2961201</b> 1CTO 4CX R\$ 413,21	PS3 4,613
1.3/4"	<b>2950201</b> 2CTO 10CX R\$ 48,19	P5 0,558	<b>2953401</b> 2CTO 6CX R\$ 91,13	PS2 1,080	<b>2955601</b> 2CTO 6CX R\$ 152,87	PS2 1,803	<b>2958201</b> 2CTO 4CX R\$ 223,72	PS3 2,658	<b>2963001</b> 1CTO 4CX R\$ 441,17	PS3 5,230	<b>2961401</b> 1CTO 4CX R\$ 441,17	PS3 5,230
2"	<b>2950301</b> 2CTO 10CX R\$ 53,54	P5 0,618	<b>2953601</b> 2CTO 6CX R\$ 100,32	PS2 1,186	<b>2955801</b> 2CTO 4CX R\$ 169,35	PS3 2,002	<b>2958401</b> 2CTO 4CX R\$ 248,36	PS4 2,926	<b>2963101</b> 1CTO 4CX R\$ 487,91	PS3 5,746	<b>2961601</b> 1CTO 4CX R\$ 487,91	PS3 5,746
2.1/4"			<b>2944801</b> 2CTO 6CX R\$ 108,14	PS2 1,328	<b>2945401</b> 2CTO 4CX R\$ 183,04	PS3 2,186	<b>2945801</b> 1CTO 6CX R\$ 269,09	PS2 3,224	<b>2947101</b> 1CTO 6CX R\$ 528,04	PS2 6,262	<b>2947601</b> 1CTO 6CX R\$ 528,04	PS2 6,262
2.1/2"			<b>2953801</b> 2CTO 6CX R\$ 114,17	PS2 1,428	<b>2956001</b> 1CTO 6CX R\$ 195,03	PS2 2,360	<b>2958601</b> 1CTO 6CX R\$ 286,10	PS2 3,503	<b>2861501</b> 0,5CTO 6CX R\$ 553,91	PS2 6,720	<b>2961901</b> 0,5CTO 6CX R\$ 553,91	PS2 6,720
2.3/4"			<b>2944901</b> 1CTO 6CX R\$ 124,37	PS2 1,544	<b>2945501</b> 1CTO 6CX R\$ 208,76	PS2 2,568	<b>2945901</b> 1CTO 6CX R\$ 302,14	PS2 3,740	<b>2963201</b> 0,5CTO 6CX R\$ 577,98	PS2 7,178	<b>2947701</b> 0,5CTO 6CX R\$ 577,98	PS2 7,178
3"			<b>2954001</b> 1CTO 6CX R\$ 132,27	PS2 1,652	<b>2956201</b> 1CTO 6CX R\$ 222,95	PS2 2,704	<b>2958801</b> 1CTO 4CX R\$ 327,49	PS3 4,048	<b>2947201</b> 0,5CTO 6CX R\$ 628,03	PS2 7,332	<b>2962101</b> 0,5CTO 6CX R\$ 628,03	PS2 7,332
3.1/2"			<b>2945001</b> 1CTO 6CX R\$ 148,06	PS2 1,880	<b>2956401</b> 1CTO 4CX R\$ 250,48	PS3 3,070	<b>2959001</b> 1CTO 4CX R\$ 370,04	PS3 4,587	<b>2963301</b> 0,5CTO 4CX R\$ 684,39	PS3 8,740	<b>2962301</b> 0,5CTO 4CX R\$ 684,39	PS3 8,740
4"			<b>2945101</b> 1CTO 10CX R\$ 165,77	P5 2,104	<b>2956601</b> 1CTO 6CX R\$ 278,01	PS2 3,428	<b>2959201</b> 1CTO 4CX R\$ 412,78	PS4 5,126	<b>2963401</b> 0,5CTO 4CX R\$ 783,52	PS4 9,806	<b>2962501</b> 0,5CTO 4CX R\$ 783,52	PS4 9,806
4.1/2"			<b>2945201</b> 1CTO 4CX R\$ 182,33	PS3 2,328	<b>2945601</b> 1CTO 4CX R\$ 305,93	PS3 3,772	<b>2946001</b> 0,5CTO 4CX R\$ 448,79	PS3 5,644	<b>2947301</b> 0,5CTO 4CX R\$ 819,18	PS4 10,726	<b>2947801</b> 0,5CTO 4CX R\$ 819,18	PS4 10,726
5"			<b>2945301</b> 1CTO 4CX R\$ 198,11	PS3 2,530	<b>2945701</b> 1CTO 4CX R\$ 332,69	PS3 4,146	<b>2946101</b> 0,5CTO 6CX R\$ 488,64	PS2 6,198	<b>2947401</b> 0,5CTO 4CX R\$ 931,27	PS4 11,680	<b>2947901</b> 0,5CTO 4CX R\$ 931,27	PS4 11,680



P3 L90 C80 A60

P4 L90 C80 A80

P5 L135 C80 A90

PS2 L150 C130 A90

PS3 L200 C130 A90

PS4 L230 C130 A90



CONSULTE TAMBÉM  
A LINHA DE SOQUETES

Imagens meramente ilustrativas

# PARAFUSO MAQ-FIX

## SEXTAVADO MÉTRICO MA

Material: Aço baixo carbono  
 Acabamento: Zincado branco  
 Rosca: DIN 933 - ISO 4017  
 NCM: 7318.15.00  
 IPI: Conforme legislação  
 Unidade de venda: Cento

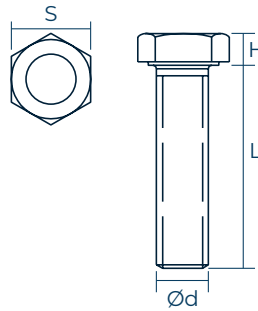

Diâmetro	M5	M6	M8	M10	M12
S máx	8	10	13	17	19
H máx	3,55	4,05	5,35	6,45	7,55
Passo	0,8	1	1,25	1,5	1,75

### L (mm)

10	<b>3192201</b> 5CTO 10CX R\$ 27,84	P4 0,256	<b>3193001</b> 5CTO 10CX R\$ 41,80	P5 0,421						
12	<b>3192301</b> 5CTO 10CX R\$ 29,45	P4 0,279	<b>3193101</b> 5CTO 10CX R\$ 48,62	P5 0,453						
16	<b>3192401</b> 5CTO 10CX R\$ 34,75	P5 0,322	<b>3193201</b> 5CTO 10CX R\$ 51,70	P5 0,524	<b>3194301</b> 5CTO 6CX R\$ 106,05	PS2 1,059	<b>3195801</b> 1CTO 10CX R\$ 198,02	P5 1,940		
18	<b>3192501</b> 5CTO 10CX R\$ 36,13	P5 0,340	<b>3193301</b> 5CTO 10CX R\$ 53,77	P5 0,542						
20	<b>3192601</b> 5CTO 10CX R\$ 38,20	P5 0,368	<b>3193401</b> 2CTO 10CX R\$ 56,82	P3 0,585	<b>3194401</b> 2CTO 10CX R\$ 114,71	P5 1,176	<b>3195901</b> 2CTO 6CX R\$ 203,76	PS2 2,140	<b>3197401</b> 1CTO 6CX R\$ 313,52	PS2 3,129
22			<b>3193501</b> 2CTO 10CX R\$ 57,86	P5 0,619	<b>3194501</b> 2CTO 6CX R\$ 116,39	PS2 1,240	<b>3196001</b> 2CTO 6CX R\$ 220,46	PS2 2,242		
25	<b>3192701</b> 5CTO 10CX R\$ 42,05	P5 0,438	<b>3193601</b> 2CTO 10CX R\$ 60,64	P4 0,665	<b>3194601</b> 2CTO 10CX R\$ 122,94	P5 1,311	<b>3196101</b> 2CTO 6CX R\$ 225,10	PS2 2,381	<b>3197501</b> 1CTO 6CX R\$ 329,56	PS2 3,426
30	<b>3192801</b> 5CTO 6CX R\$ 47,18	PS2 0,493	<b>3013401</b> 2CTO 10CX R\$ 68,53	P5 0,753	<b>3194701</b> 2CTO 6CX R\$ 133,94	PS2 1,474	<b>3196201</b> 2CTO 4CX R\$ 244,83	PS3 2,630	<b>3197601</b> 1CTO 6CX R\$ 358,63	PS2 3,830
35	<b>3192901</b> 5CTO 6CX R\$ 52,42	PS2 0,548	<b>3193701</b> 2CTO 10CX R\$ 76,21	P5 0,846	<b>3194801</b> 2CTO 6CX R\$ 149,40	PS2 1,623	<b>3196301</b> 2CTO 4CX R\$ 264,77	PS3 2,855	<b>3197701</b> 1CTO 6CX R\$ 394,44	PS2 4,153
40	<b>3122101</b> 5CTO 6CX R\$ 54,17	PS2 0,616	<b>3193801</b> 2CTO 10CX R\$ 77,24	P5 0,879	<b>3194901</b> 2CTO 6CX R\$ 149,52	PS2 1,773	<b>3196401</b> 2CTO 4CX R\$ 266,74	PS3 3,097	<b>3197801</b> 1CTO 6CX R\$ 395,39	PS2 4,512
45			<b>3193901</b> 2CTO 10CX R\$ 84,68	P5 1,009	<b>3195001</b> 2CTO 6CX R\$ 164,56	PS2 1,950	<b>3196501</b> 2CTO 4CX R\$ 283,56	PS4 3,332	<b>3197901</b> 1CTO 6CX R\$ 417,90	PS2 4,898
50			<b>3194001</b> 2CTO 6CX R\$ 89,37	PS2 1,090	<b>3195101</b> 2CTO 4CX R\$ 175,22	PS3 2,091	<b>3196601</b> 2CTO 4CX R\$ 303,89	PS4 3,601	<b>3198001</b> 1CTO 4CX R\$ 453,69	PS3 5,207
55			<b>3194101</b> 2CTO 6CX R\$ 97,15	PS2 1,183	<b>3195201</b> 2CTO 4CX R\$ 187,95	PS3 2,270	<b>3196701</b> 1CTO 4CX R\$ 326,79	PS4 3,845	<b>3198101</b> 1CTO 4CX R\$ 473,30	PS3 5,616
60			<b>3194201</b> 2CTO 6CX R\$ 105,21	PS2 1,253	<b>3195301</b> 2CTO 4CX R\$ 198,88	PS4 2,387	<b>3196801</b> 1CTO 4CX R\$ 344,77	PS3 4,306	<b>3198201</b> 0,5CTO 6CX R\$ 498,28	PS2 5,880
65					<b>3195401</b> 2CTO 4CX R\$ 210,63	PS4 2,516	<b>3196901</b> 1CTO 4CX R\$ 356,08	PS4 4,546	<b>3198301</b> 0,5CTO 6CX R\$ 519,47	PS2 6,328
70					<b>3195501</b> 1CTO 6CX R\$ 218,33	PS2 2,712	<b>3197001</b> 1CTO 4CX R\$ 377,36	PS4 5,080	<b>3198401</b> 0,5CTO 6CX R\$ 545,44	PS2 6,734
80					<b>3195601</b> 1CTO 4CX R\$ 243,36	PS3 3,056	<b>3197101</b> 1CTO 4CX R\$ 409,51	PS4 5,350	<b>3198501</b> 0,5CTO 6CX R\$ 600,69	PS2 7,345
90							<b>3197201</b> 1CTO 4CX R\$ 452,98	PS4 5,550		
100					<b>3195701</b> 1CTO 4CX R\$ 289,49	PS4 3,631	<b>3197301</b> 1CTO 4CX R\$ 486,33	PS4 6,010	<b>3198601</b> 0,5CTO 4CX R\$ 710,57	PS3 8,742



P3 L90 C80 A60

P4 L90 C80 A80

P5 L135 C80 A90

PS2 L150 C130 A90

PS3 L200 C130 A90

PS4 L230 C130 A90

Imagens meramente ilustrativas

## PARAFUSO PLAST-FIX FLANGEADO PHILIPS

Material: Aço SAE 1015  
Acabamento: Zincado branco  
Rosca: Auto cortante  
NCM: 7318.15.00  
IPI: Conforme legislação  
Unidade de venda: Cento

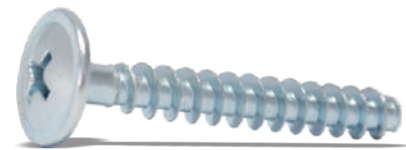
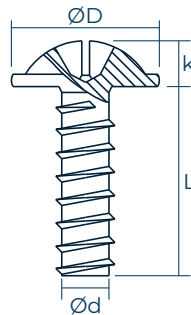

Diâmetro	3	3,5	4	4,5	5
ØD máx	7,8	8,5	9,5	10,8	12
k máx	1,48	1,8	1,98	2,29	2,7
Chave	N2	N2	N2	N2	N2
Passo	1,35	1,6	1,8	2	2,2

### L (mm)

Diâmetro de 6,0 disponível sob consulta

8	<b>2779501</b> 5CTO 10CX R\$ 7,19	P3 0,057	<b>2776701</b> 5CTO 20CX R\$ 9,09	P2 0,084	<b>2777701</b> 5CTO 20CX R\$ 11,76	P2 0,106		<b>2168601</b> 5CTO 10CX R\$ 23,38	P3 0,181	
10	<b>2167401</b> 5CTO 20CX R\$ 7,46	P2 0,058	<b>2254701</b> 5CTO 20CX R\$ 10,58	P2 0,088	<b>2777801</b> 5CTO 20CX R\$ 13,76	P2 0,116		<b>3206101</b> 5CTO 10CX R\$ 23,98	P4 0,212	
12	<b>2776301</b> 5CTO 20CX R\$ 8,95	P2 0,064	<b>2776901</b> 5CTO 20CX R\$ 10,85	P2 0,096	<b>2777901</b> 5CTO 20CX R\$ 14,26	P2 0,126	<b>2800901</b> 5CTO 10CX R\$ 18,10	P3 0,157	<b>2778701</b> 5CTO 10CX R\$ 26,02	P4 0,219
14	<b>2776401</b> 5CTO 20CX R\$ 10,45	P2 0,072	<b>2777001</b> 5CTO 20CX R\$ 11,67	P2 0,102	<b>2778001</b> 5CTO 20CX R\$ 15,01	P2 0,137	<b>2801001</b> 5CTO 10CX R\$ 18,94	P4 0,168	<b>2778801</b> 5CTO 10CX R\$ 28,77	P4 0,233
16	<b>2776501</b> 5CTO 20CX R\$ 10,85	P2 0,082	<b>2777101</b> 5CTO 20CX R\$ 14,38	P2 0,116	<b>2778101</b> 5CTO 10CX R\$ 16,76	P3 0,142	<b>2801101</b> 5CTO 10CX R\$ 20,38	P4 0,183	<b>2778901</b> 5CTO 10CX R\$ 30,33	P5 0,250
20	<b>2167501</b> 5CTO 20CX R\$ 11,71	P2 0,088	<b>2777201</b> 5CTO 20CX R\$ 15,16	P2 0,120	<b>2778201</b> 5CTO 10CX R\$ 19,98	P4 0,170	<b>2801201</b> 5CTO 10CX R\$ 23,11	P4 0,200	<b>2779001</b> 5CTO 10CX R\$ 32,64	P5 0,288
22	<b>2776601</b> 5CTO 20CX R\$ 11,94	P2 0,091	<b>2777301</b> 5CTO 10CX R\$ 15,74	P3 0,128	<b>2778301</b> 5CTO 10CX R\$ 20,27	P4 0,182	<b>2801301</b> 5CTO 10CX R\$ 27,26	P5 0,211	<b>2801401</b> 5CTO 10CX R\$ 33,33	P5 0,295
25	<b>2167601</b> 5CTO 10CX R\$ 12,48	P3 0,100	<b>2777401</b> 5CTO 10CX R\$ 16,22	P3 0,140	<b>2778401</b> 5CTO 10CX R\$ 21,50	P5 0,188	<b>2168001</b> 5CTO 10CX R\$ 27,45	P5 0,239	<b>2752801</b> 5CTO 10CX R\$ 35,22	P5 0,310
30	<b>2167701</b> 5CTO 10CX R\$ 14,39	P3 0,118	<b>2777501</b> 5CTO 10CX R\$ 19,51	P4 0,160	<b>2778501</b> 5CTO 10CX R\$ 25,85	P5 0,214	<b>2168101</b> 5CTO 10CX R\$ 30,06	P5 0,287	<b>2779101</b> 5CTO 10CX R\$ 39,71	P5 0,347
35			<b>2777601</b> 5CTO 10CX R\$ 20,56	P5 0,184	<b>2778601</b> 5CTO 10CX R\$ 27,97	P5 0,244	<b>2168201</b> 5CTO 10CX R\$ 33,76	P5 0,296	<b>2779201</b> 5CTO 8CX R\$ 43,86	N1 0,380
40			<b>2167801</b> 5CTO 10CX R\$ 21,98	P5 0,220	<b>2167901</b> 5CTO 10CX R\$ 29,50	P5 0,270	<b>2168301</b> 5CTO 8CX R\$ 35,47	N1 0,348	<b>2779301</b> 5CTO 8CX R\$ 45,30	N1 0,480
45							<b>2168401</b> 5CTO 8CX R\$ 38,99	N1 0,374	<b>2801601</b> 2CTO 10CX R\$ 50,75	P5 0,490
50							<b>2168501</b> 5CTO 8CX R\$ 42,73	N1 0,399	<b>2801701</b> 2CTO 10CX R\$ 55,45	P5 0,562



P2 L90 C80 A50

P3 L90 C80 A60

P4 L90 C80 A80

P5 L135 C80 A90

N1 L140 C120 A90

Consulte lote mínimo

### Aplicação

Fixação em produtos plásticos diversos.

**Dica:** um pequeno e indicado pré-furo ajuda na aplicação e não compromete a fixação.

Imagens meramente ilustrativas

## PARAFUSO PLAST-FIX

PANELA PHILIPS

Material: Aço SAE 1015

Acabamento: Zincado branco

Rosca: Auto cortante

NCM: 7318.15.00

IPI: Conforme legislação

Unidade de venda: Cento

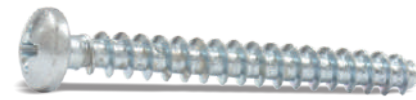
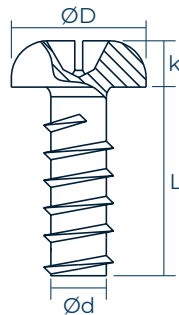

Diâmetro	3	3,5	4	4,5	5
ØD máx	5,5	6,9	7,5	8,2	9,5
k máx	2,34	2,6	2,8	3,05	3,55
Chave	N2	N2	N2	N2	N2
Passo	1,35	1,6	1,8	2	2,2

### L (mm)

8	<b>34525701</b> 5CTO 20CX R\$ 6,78	P2 0,052	<b>34535701</b> 5CTO 20CX R\$ 10,04	P2 0,078	<b>34550701</b> 5CTO 20CX R\$ 12,76	P2 0,087				
10	<b>34526001</b> 5CTO 10CX R\$ 7,60	P2 0,057	<b>34536001</b> 5CTO 20CX R\$ 11,53	P2 0,085	<b>34551001</b> 5CTO 20CX R\$ 13,89	P2 0,104				
12	<b>34526201</b> 5CTO 20CX R\$ 8,68	P2 0,060	<b>34536201</b> 5CTO 20CX R\$ 12,62	P2 0,089	<b>3009501</b> 5CTO 20CX R\$ 15,26	P2 0,126	<b>3065301</b> 5CTO 10CX R\$ 17,86	P3 0,154	<b>3066401</b> 5CTO 10CX R\$ 25,66	P4 0,220
14	<b>34526401</b> 5CTO 20CX R\$ 9,90	P2 0,073	<b>34536401</b> 5CTO 20CX R\$ 13,57	P2 0,098	<b>34551401</b> 5CTO 20CX R\$ 16,01	P2 0,132	<b>3065401</b> 5CTO 10CX R\$ 19,06	P4 0,163	<b>34571401</b> 5CTO 10CX R\$ 27,69	P4 0,225
16	<b>34526601</b> 5CTO 20CX R\$ 10,45	P2 0,074	<b>34536601</b> 5CTO 20CX R\$ 14,65	P2 0,106	<b>34551601</b> 5CTO 20CX R\$ 17,52	P2 0,136	<b>3065501</b> 5CTO 10CX R\$ 20,74	P3 0,190	<b>34571601</b> 5CTO 10CX R\$ 30,09	P4 0,244
20	<b>34526901</b> 5CTO 20CX R\$ 11,53	P2 0,086	<b>34536901</b> 5CTO 20CX R\$ 16,69	P2 0,124	<b>34551901</b> 5CTO 10CX R\$ 18,92	P3 0,156	<b>3065601</b> 5CTO 10CX R\$ 23,40	P3 0,221	<b>34571901</b> 5CTO 10CX R\$ 33,57	P4 0,266
22	<b>3064901</b> 5CTO 20CX R\$ 12,73	P2 0,096	<b>3065001</b> 5CTO 20CX R\$ 16,80	P2 0,134	<b>3065201</b> 5CTO 10CX R\$ 19,77	P4 0,165	<b>3065701</b> 5CTO 10CX R\$ 23,74	P5 0,231	<b>34572001</b> 5CTO 10CX R\$ 33,87	P5 0,282
25	<b>34527101</b> 5CTO 10CX R\$ 12,86	P3 0,100	<b>34537101</b> 5CTO 10CX R\$ 17,10	P3 0,140	<b>34552101</b> 5CTO 10CX R\$ 21,86	P4 0,186	<b>3065801</b> 5CTO 10CX R\$ 25,43	P5 0,254	<b>34572101</b> 5CTO 10CX R\$ 34,88	P5 0,311
30	<b>34527201</b> 5CTO 10CX R\$ 15,28	P3 0,114	<b>34537201</b> 5CTO 10CX R\$ 19,04	P4 0,167	<b>34552201</b> 5CTO 10CX R\$ 25,03	P4 0,202	<b>3065901</b> 5CTO 10CX R\$ 28,52	P5 0,275	<b>34572201</b> 5CTO 10CX R\$ 39,26	P5 0,322
35			<b>34537401</b> 5CTO 10CX R\$ 20,19	P5 0,186	<b>34552401</b> 5CTO 10CX R\$ 28,55	P5 0,244	<b>3066001</b> 5CTO 10CX R\$ 32,26	P5 0,318	<b>34572401</b> 5CTO 10CX R\$ 43,75	P5 0,392
40			<b>3065101</b> 5CTO 10CX R\$ 21,97	P5 0,192	<b>34552601</b> 5CTO 10CX R\$ 30,73	P5 0,256	<b>3066101</b> 5CTO 10CX R\$ 35,92	P5 0,368	<b>34572601</b> 5CTO 8CX R\$ 46,58	N1 0,422
45							<b>3066201</b> 5CTO 8CX R\$ 39,83	N1 0,395	<b>3066501</b> 5CTO 10CX R\$ 50,93	P5 0,442
50							<b>3066301</b> 5CTO 8CX R\$ 42,23	N1 0,464	<b>34572801</b> 5CTO 10CX R\$ 55,94	P5 0,519



P2 L90 C80 A50

P3 L90 C80 A60

P4 L90 C80 A80

P5 L135 C80 A90

N1 L140 C120 A90

### Aplicação

Fixação em produtos plásticos diversos.

**Dica:** um pequeno e indicado pré-furo ajuda na aplicação e não compromete a fixação.

Imagens meramente ilustrativas

## ARRUELA LISA COMUM

Material: Aço baixo carbono  
 Acabamento: Zincado branco  
 DIN: 994 POLEG / 125 MÉT  
 NCM: 7318.22.00  
 IPI: Conforme legislação  
 Unidade de venda: Kg

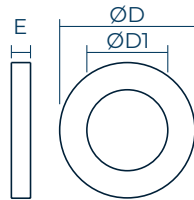

Diâmetro		E	ØD1	ØD
1/8"	<b>2984401</b> 1KG 20SC R\$123,74	1	3,3	12,1
5/32"	<b>2984501</b> 1KG 20SC R\$97,21	1,2	4,2	10
5/32"*	<b>3155101</b> 1KG 20SC R\$158,44	1,2	4,2	14
3/16"	<b>2984601</b> 1KG 20SC R\$97,21	1,2	5,2	15
1/4"	<b>2984701</b> 1KG 20SC R\$92,32	1,2	7	19,2
5/16"	<b>2984801</b> 1KG 20SC R\$92,32	1,5	8,1	22,2
3/8"	<b>2984901</b> 1KG 20SC R\$92,32	2	10,2	24,2
7/16"	<b>2985001</b> 1KG 20SC R\$103,58	2	11,5	29
1/2"	<b>2985101</b> 1KG 20SC R\$92,32	2,65	13,2	30
9/16"	<b>2985201</b> 1KG 20SC R\$168,79	3	14,8	32,1
5/8"	<b>2985301</b> 1KG 20SC R\$92,32	3	16,7	37,1
3/4"	<b>2985401</b> 1KG 20SC R\$92,32	3	19,6	43
7/8"	<b>2985501</b> 1KG 20SC R\$92,32	3	23,4	47,5
1"	<b>2985601</b> 1KG 20SC R\$92,32	3	26,3	53
1.1/4"	<b>81070101</b> 1KG 20SC R\$92,32	3	32,2	72
1.1/2"	<b>81075101</b> 1KG 20SC R\$92,32	3	39,7	80

Diâmetro		E	ØD1	ØD
M3	<b>80610101</b> 1KG 20SC R\$669,81	0,8	3,2	7
M4	<b>80615101</b> 1KG 20SC R\$119,32	0,8	4,3	9
M5	<b>3026201</b> 1KG 20SC R\$116,42	0,8	5,2	10
M6	<b>3026301</b> 1KG 20SC R\$106,47	1,5	6,2	12,7
M8	<b>3026501</b> 1KG 20SC R\$106,47	2	8,5	17,3
M10	<b>3026601</b> 1KG 20SC R\$106,47	2	10,3	21,3
M12	<b>3026701</b> 1KG 20SC R\$177,03	2,65	12,8	25,5
M14	<b>3026801</b> 1KG 20SC R\$187,14	3	14,7	28
M16	<b>3026401</b> 1KG 20SC R\$100,42	3	16,7	30
M18	<b>3026901</b> 1KG 20SC R\$187,14	3	19	34
M22	<b>3024801</b> 1KG 20SC R\$187,14	3	22,7	39,2
M24	<b>2999901</b> 1KG 20SC R\$187,14	3	24,8	44,3

\*DIN 991

80% dos produtos listados são fabricados em nosso próprio parque industrial. Além disso, 15% dos itens são importados, enquanto 5% são fruto de parcerias terceirizadas.



Todos os produtos incluídos nesta tabela possuem o prestigioso selo de qualidade New-Fix, obtido a partir de rigorosos processos de análise técnica pelos quais passam. Temos o orgulho de garantir 100% a qualidade de cada produto, desde que sejam aplicados de acordo com as especificações técnicas determinadas pelas normas da ABNT.

Imagens meramente ilustrativas

## ARRUELA LISA FUNILEIRO ABA LARGA

Material: Aço baixo carbono  
 Acabamento: Zincado branco  
 NCM: 7318.22.00  
 IPI: Conforme legislação  
 Unidade de venda: Kg

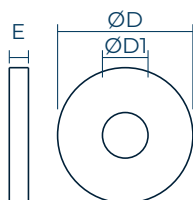

Diâmetro		E	ØD1	ØD
3/16"	<b>12003</b> 1KG 20SC R\$108,00	2	5	29
1/4"	<b>12004</b> 1KG 20SC R\$111,99	2	6,6	32
5/16"	<b>12005</b> 1KG 20SC R\$98,34	2	8	36,2
3/8"	<b>12006</b> 1KG 20SC R\$94,19	2	10,3	37,2
7/16"	<b>12007</b> 1KG 20SC R\$100,80	2	11,3	40
1/2"	<b>12008</b> 1KG 20SC R\$100,21	2	13,3	40,4
5/8"	<b>12009</b> 1KG 20SC R\$133,00	3	16,5	52

## ARRUELA DE PRESSÃO LEVE

Material: Aço baixo carbono  
 Acabamento: Zincado branco  
 Dimensão: ASME B18.21.1 - DIN 127  
 NCM: 7318.21.00  
 IPI: Conforme legislação  
 Unidade de venda: Milheiro

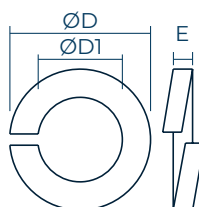

Diâmetro		E	ØD1	ØD	Diâmetro		E	ØD1	ØD
1/8"	<b>3121401</b> SC - 1MIL R\$55,08	0,85	3,25	6	M3	<b>2995801</b> SC - 1MIL R\$50,84	0,9	3,4	6,2
5/32"	<b>3121501</b> SC - 1MIL R\$66,09	1,1	4,27	7,45	M4	<b>81615100C</b> SC - 1MIL R\$80,50	1	4,4	7,6
3/16"	<b>3121601</b> SC - 1MIL R\$88,97	1,3	4,93	8,47	M5	<b>81620100C</b> SC - 1MIL R\$101,68	1,3	5,4	9,2
1/4"	<b>3121701</b> SC - 1MIL R\$127,11	1,3	6,48	11,28	M6	<b>80125101</b> SC - 1MIL R\$169,47	1,7	6,5	11,8
5/16"	<b>80020101</b> SC - 1MIL R\$203,37	1,75	8,1	13,55	M8	<b>80135101</b> SC - 1MIL R\$322,00	2,1	8,5	14,8
3/8"	<b>80025101</b> SC - 1MIL R\$296,58	1,85	9,7	15,78	M10	<b>80140101</b> SC - 1MIL R\$496,56	2,35	10,7	18,1
1/2"	<b>80035101</b> SC - 1MIL R\$601,63	2,2	12,93	20,69	M12	<b>80145101</b> SC - 1MIL R\$762,63	2,65	12,7	21,1
5/8"	<b>3040401</b> SC - 1MIL R\$932,11	2,65	16,15	24,88	M14	<b>80150101</b> SC - 1MIL R\$1.186,32	3,15	14,7	24,1
3/4"	<b>3121801</b> SC - 1MIL R\$1.406,63	2,85	19,38	29,39	M16	<b>80155101</b> SC - 1MIL R\$1.694,74	3,7	17	27,4
7/8"	<b>3121901</b> SC - 1MIL R\$2.076,05	3,2	22,61	33,67	M18	<b>2995901</b> SC - 1MIL R\$1.948,95	3,7	19	29,4
1"	<b>3122001</b> SC - 1MIL R\$3.389,47	4,21	25,83	38,51	M20	<b>2996001</b> SC - 1MIL R\$2.965,79	4,2	21,2	33,6

Imagens meramente ilustrativas

## BARRA ROSCADA

Material: Aço baixo carbono  
 Acabamento: Zincado branco / Polido  
 NCM: 7318.19.00  
 IPI: Conforme legislação  
 Unidade de venda: Peça



Diâmetro	FPF/Rosca	Polida com 1 metro		Zincada com 1 metro		Zincada com 3 metros	
3/16"	24/UNC	<b>2857301</b> 30PCS R\$15,08	0,100	<b>2241001</b> 30PCS R\$18,08	0,100		
1/4"	20/UNC	<b>2857401</b> 20PCS R\$18,31	0,180	<b>2252501</b> 20PCS R\$21,08	0,180	<b>2241101</b> 50PCS R\$55,00	0,540
5/16"	18/UNC	<b>2857501</b> 20PCS R\$27,62	0,290	<b>2252601</b> 20PCS R\$31,77	0,290	<b>2241201</b> 25PCS R\$82,85	0,870
3/8"	16/UNC	<b>2857601</b> 10PCS R\$38,77	0,426	<b>2252701</b> 10PCS R\$44,69	0,426	<b>2241301</b> 25PCS R\$116,54	1,278
1/2"	12/BSW	<b>2730601</b> 10PCS R\$73,77	0,750	<b>2252901</b> 10PCS R\$84,77	0,750	<b>2241501</b> 10PCS R\$221,23	2,250
1/2"	13/UNC	<b>2857801</b> 10PCS R\$73,77	0,750	<b>2252801</b> 10PCS R\$84,77	0,750	<b>2241401</b> 10PCS R\$221,23	2,250
5/8"	11/UNC	<b>2857901</b> 10PCS R\$121,08	1,250	<b>2253001</b> 10PCS R\$135,62	1,250	<b>2241601</b> 10PCS R\$363,31	3,750
3/4"	10/UNC	<b>2858001</b> 5PCS R\$189,23	1,867	<b>2253101</b> 5PCS R\$227,08	1,867	<b>2241701</b> 5PCS R\$567,69	5,600
7/8"	9/UNC	<b>2858101</b> 5PCS R\$249,00	2,500	<b>2253201</b> 5PCS R\$298,85	2,500	<b>2241801</b> 5PCS R\$747,00	7,500
1"	8/UNC	<b>2858201</b> 5PCS R\$355,77	3,300	<b>2253301</b> 5PCS R\$409,15	3,300	<b>2242001</b> 3PCS R\$1 067,31	9,900
1.1/4"	7/UNC	<b>3442001</b> 2PCS R\$804,00	4,200	<b>2254001</b> 2PCS R\$903,85	4,200		

Diâmetro	Passo	Polida com 1 metro		Zincada com 1 metro	
M5	0,8	<b>24420100</b> 10PCS R\$21,85	0,128	<b>24420101</b> 10PCS R\$27,31	0,128
M6	1	<b>24425100</b> 20PCS R\$24,23	0,178	<b>24425101</b> 20PCS R\$27,70	0,178
M8	1,25	<b>24435100</b> 20PCS R\$39,00	0,317	<b>24435101</b> 20PCS R\$44,54	0,317
M10	1,5	<b>24440100</b> 10PCS R\$66,38	0,496	<b>24440101</b> 10PCS R\$73,85	0,496
M12	1,75	<b>24445100</b> 10PCS R\$96,92	0,715	<b>24445101</b> 10PCS R\$110,62	0,715
M14	2	<b>24450100</b> 10PCS R\$153,62	0,976	<b>24450101</b> 10PCS R\$174,00	0,976
M16	2	<b>24455100</b> 10PCS R\$194,31	1,310	<b>24455101</b> 10PCS R\$220,23	1,310
M18	2,5			<b>24460101</b> 5PCS R\$287,69	1,620
M20	2,5	<b>24465100</b> 5PCS R\$307,23	2,059	<b>24465101</b> 5PCS R\$348,00	2,059
M22	2,5			<b>24470101</b> 5PCS R\$461,00	2,516
M24	3	<b>24475100</b> 2PCS R\$460,80	2,945	<b>24475101</b> 5PCS R\$522,00	2,945

Imagens meramente ilustrativas



## PROLONGADOR PARA BARRA ROSCADA

NCM: 7318.15.00  
IPI: Conforme legislação  
Unidade de venda: Peça



Diâmetro	1/4"	5/16"	3/8"
Chave	7/16"	1/2"	9/16"

L (mm)	1/4"		5/16"		3/8"	
25	<b>4260501</b> 100PCS 12CX R\$3,36	0,016	<b>4260601</b> 100PCS 12CX R\$4,09	0,019	<b>4260801</b> 50PCS 18CX R\$4,61	0,022
50	<b>4260901</b> 100PCS 6CX R\$8,04	0,032	<b>4261001</b> 100PCS 6CX R\$8,47	0,039	<b>4261101</b> 50PCS 8CX R\$9,14	0,044

## PORCA SEXTAVADA

Material: Aço baixo carbono  
Acabamento: Zincado Branco  
Dimensão: ASME B18.2.2 - DIN 934  
Rosca: UNC ASME B1.1 - BSW DIN 11 - MA DIN13  
NCM: 7318.16.00  
IPI: Conforme legislação  
Unidade de venda: Cento

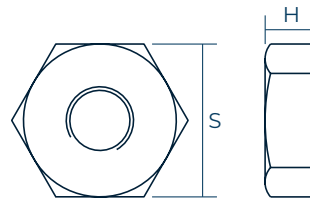

Diâmetro	GRAU 2	S	H	Rosca
1/8"	<b>3712701</b> 10CTO 20SC R\$17,81	0,055	1/4"	BSW - 40
5/32"	<b>3712801</b> 10CTO 20SC R\$19,20	0,049	1/4"	UNC - 32
5/32"	<b>3712901</b> 10CTO 20SC R\$20,87	0,100	5/16"	UNC - 32
3/16"	<b>3713001</b> 10CTO 12SC R\$16,17	0,100	5/16"	UNC - 24
1/4"	<b>3713101</b> 5CTO 8SC R\$37,05	0,329	7/16"	UNC - 20
5/16"	<b>3713201</b> 2CTO 8SC R\$51,77	0,472	1/2"	UNC - 18
3/8"	<b>3713301</b> 2CTO 8SC R\$81,31	0,643	9/16"	UNC - 16
1/2"	<b>3713401</b> 1CTO 12SC R\$190,25	1,600	3/4"	BSW - 12
1/2"	<b>3713501</b> 1CTO 12SC R\$190,25	1,600	3/4"	UNC - 13
5/8"	<b>3713601</b> 0,5CTO 12SC R\$406,45	3,175	15/16"	UNC - 11
3/4"	<b>3713701</b> 0,25CTO 12SC R\$625,32	4,943	1,1/8"	UNC - 10
7/8"	<b>3713801</b> 0,25CTO 8SC R\$1.062,97	8,176	1,5/16"	UNC - 9
1"	<b>3713901</b> 0,2CTO 8SC R\$1.588,73	12,320	1,1/2"	UNC - 8

Diâmetro	CLASSE 6	S	H	Passo
M5	<b>3711701</b> 10CTO 12SC R\$13,99	0,104	8	0,8
M6	<b>3711801</b> 5CTO 8SC R\$26,03	0,215	10	1
M8	<b>3711901</b> 2CTO 8SC R\$56,38	0,483	13	1,25
M10	<b>3712001</b> 2CTO 8SC R\$128,17	1,000	17	1,5
M12	<b>3712101</b> 1CTO 12SC R\$181,84	1,481	19	1,75

Imagens meramente ilustrativas

## PORCA SEXTAVADA COM NYLON TRAVANTE

Material: Aço baixo carbono  
Acabamento: Zincado Branco  
Rosca: DIN 13 - ISO 965  
NCM: 7318.16.00  
IPI: Conforme legislação  
Unidade de venda: Cento

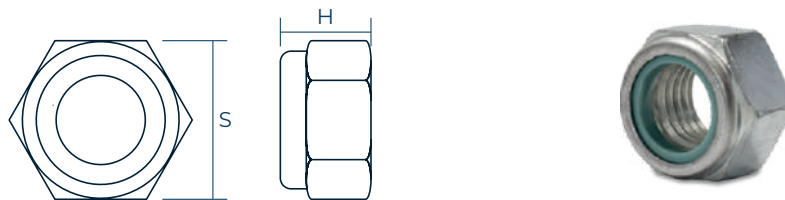

Diâmetro	Alta grau 2	S	H	rosca
3/16"	3714001 10CTO 12SC R\$64,24	0,230	3/8"	6,32 24/UNC
1/4"	3714101 5CTO 8SC R\$84,63	0,390	7/16"	8,33 20/UNC
3/8"	3714301 2CTO 8SC R\$165,21	0,800	9/16"	11,91 16/UNC
7/16"	3714401 1CTO 12SC R\$238,81	1,080	5/8"	13,31 14/UNC
1/2"	3714501 1CTO 12SC R\$415,13	2,010	3/4"	15,47 12/BSW
1/2"	3714601 1CTO 12SC R\$415,13	2,010	3/4"	15,47 13/UNC
9/16"	3714701 0,5CTO 12SC R\$652,30	2,950	7/8"	16,66 12/UNC
5/8"	3714801 0,5CTO 12SC R\$840,55	4,070	15/16"	19,43 11/UNC
3/4"	3714901 0,25CTO 8SC R\$1.282,49	6,210	1.1/8"	22,62 10/UNC
7/8"	3715001 0,25CTO 8SC R\$1.949,47	9,440	1.5/16"	25,37 9/UNC
1"	3715101 0,2CTO 5SC R\$2.728,07	13,210	1.1/2"	27,38 8/UNC
1.1/8"	3974401 0,2CTO 5SC R\$8.952,89	18,430	1.5/8"	30 7/UNC
1.1/4"	3972601 0,2CTO 5SC R\$8.952,89	24,790	1.7/8"	33,5 7/UNC
1.1/2"	3974501 0,1CTO 5SC R\$8.952,89	27,700	2.1/4"	33,5 6/UNC

Diâmetro	Baixa grau 2	S	H	rosca
1/4"	3716301 5CTO 8SC R\$69,38	0,320	7/16"	6,5 20/UNC
5/16"	3716401 2CTO 8SC R\$109,49	0,500	1/2"	9,12 18/UNC
3/8"	3716501 2CTO 8SC R\$129,53	0,630	9/16"	9,52 16/UNC
7/16"	3716601 1CTO 12SC R\$243,22	1,100	5/8"	11,11 14/UNC
1/2"	3716701 1CTO 12SC R\$330,41	1,600	3/4"	12,70 12/BSW
1/2"	3716801 1CTO 12SC R\$330,41	1,600	3/4"	12,70 13/UNC
9/16"	3716901 0,5CTO 12SC R\$543,90	2,460	7/8"	14,29 12/UNC
5/8"	3717001 0,5CTO 12SC R\$779,92	3,100	15/16"	15,89 11/UNC
3/4"	3717101 0,25CTO 8SC R\$949,96	4,600	1.1/8"	17,80 10/UNC
7/8"	3717201 0,2CTO 5SC R\$1.445,58	7,000	1.5/16"	19,40 9/UNC
1"	3717301 0,25CTO 8SC R\$2.106,43	10,200	1.1/2"	21,50 8/UNC
1.1/4"	3972701 0,2CTO 5SC R\$5.118,75	23,150	1.7/8"	25,5 7/UNC
1.1/2"	3974601 0,1CTO 5SC R\$8.181,18	37,000	2.1/4"	29,00 6/UNC

### Aplicação

Aplicação: Fixação versátil em usos na construção civil, marcenaria e serralheria. O Nylon contribui para o aumento de resistência a possíveis vibrações.

**Você sabia:** A porca travante normalmente tem as mesmas dimensões de uma porca comum. Porém, uma de suas extremidades é estampada e carrega um filete de helicoil screwlock que atua como travamento na fixação.

## PORCA SEXTAVADA

MÉTRICA COM NYLON TRAVANTE

Material: Aço baixo carbono  
 Acabamento: Zincado Branco  
 Rosca: DIN 13 - ISO 965  
 NCM: 7318.16.00  
 IPI: Conforme legislação  
 Unidade de venda: Cento

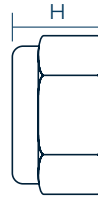
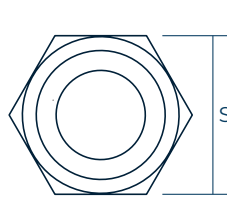

Diâmetro	Alta classe 8	S	H	passo	
M5	3715201 10CTO 12SC R\$50,48	0,156	8	6,3	0,8
M6	3715301 5CTO 8SC R\$67,28	0,310	10	8	1
M8	3715401 2,5CTO 8SC R\$126,02	0,610	13	9,5	1,25
M10	3715501 2CTO 8SC R\$268,46	1,300	17	11,5	1,5
M12	3715601 1CTO 12SC R\$392,36	1,900	19	14	1,75
M14	3715701 0,5CTO 12SC R\$641,19	2,900	22	16	2
M16	3715801 0,5CTO 12SC R\$784,75	3,800	24	18	2
M20	3716001 0,25CTO 12SC R\$1.424,93	6,900	30	22	2,5
M22	3716101 0,25CTO 12SC R\$1.879,44	8,500	32	25	2,5
M24	3716201 0,2CTO 5SC R\$2.664,00	12,900	36	28	3

Diâmetro	Baixa classe 8	S	H	passo	
M5	3717401 10CTO 12SC R\$34,15	0,105	8	5	0,8
M6	3717501 5CTO 8SC R\$45,53	0,210	10	6	1
M8	3717601 2,5CTO 8SC R\$101,24	0,490	13	8	1,25
M10	3717701 2CTO 8SC R\$225,14	1,090	17	10	1,5
M12	3717801 1CTO 12SC R\$320,15	1,550	19	12	1,75
M14	3717901 0,5CTO 12SC R\$535,10	2,420	22	14	2
M16	3718001 0,5CTO 12SC R\$669,10	3,240	24	16	2
M18	3718101 0,25CTO 12SC R\$1.178,73	4,680	27	18,5	2,5
M20	3718201 0,25CTO 12SC R\$1.536,89	6,150	30	20	2,5
M22	3718301 0,25CTO 12SC R\$1.616,31	7,310	32	22	2,5
M24	3718401 0,2CTO 5SC R\$2.617,52	10,480	36	24	3
M27	3974701 0,2CTO 5SC R\$3.694,82	16,710	41	27	3

## PORCA QUADRADA

Material: Aço baixo carbono  
 Acabamento: Bicromatizado  
 NCM: 7318.16.00  
 IPI: Conforme legislação  
 Unidade de venda: Cento

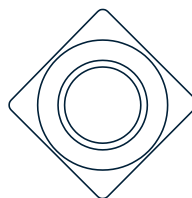

Diâmetro	Grau 2	Chave	Altura	FPP/Rosca	
1/4"	3917901 5CTO R\$ 43,11	0,330	7/16"	5,00	20/UNC
5/16"	3919101 5CTO R\$ 52,75	0,330	1/2"	5,50	18/UNC

### Aplicação

Fixação em camas e demais aplicações.

Imagens meramente ilustrativas

## PORCA BORBOLETA ZAMAK

LEVE E PESADA

Material: Zamak maciço injetado  
 NCM: 7907.00.90  
 IPI: Conforme legislação  
 Unidade de venda: Cento

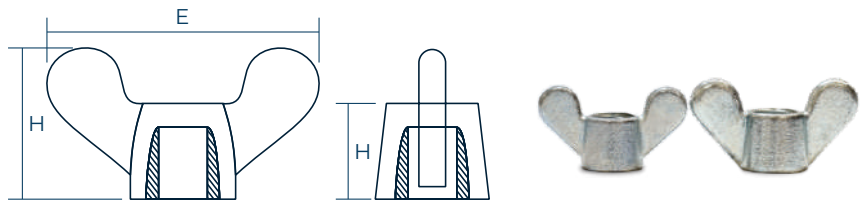

Diâmetro	Leve	E	H	M	Diâmetro	Pesada	E	H	M		
1/8"	<b>3286901</b> 10CTO R\$112,63	0,115	15,4	7,7	5,5	1/8"	<b>3287701</b> 10CTO R\$195,14	0,260	23,8	12,8	7,7
5/32"	<b>3287501</b> 10CTO R\$107,05	0,150	15,4	7,7	5,5	5/32"	<b>3287801</b> 10CTO R\$195,14	0,280	23,8	12,8	7,7
3/16"	<b>2851301</b> 10CTO R\$102,59	0,175	15,4	7,7	5,5	3/16"	<b>3087701</b> 10CTO R\$178,42	0,320	23,8	12,8	7,7
1/4"	<b>3087401</b> 10CTO R\$189,57	0,300	22,8	12,2	8	1/4"	<b>3087801</b> 10CTO R\$284,35	0,550	27,1	14,2	9,2
5/16"	<b>3087501</b> 10CTO R\$257,59	0,510	27,1	14,2	9,2	5/16"	<b>3087901</b> 10CTO R\$570,93	1,030	32,6	17,8	11
3/8"	<b>3087601</b> 10CTO R\$330,07	0,775	28,6	15,75	10	3/8"	<b>3088001</b> 10CTO R\$535,25	1,300	32,6	17,8	11
1/2"	<b>3373701</b> 5CTO R\$733,74	2,405 BSW	40,2	21,7	12,2						
1/2"	<b>3287601</b> 5CTO R\$733,74	2,405 UNC	40,2	21,7	12,2						

### Aplicação

Fixação com aperto manual em peças que não exigem torque excessivo e cuja fixação é usualmente refeita.

**Dica:** Esse produto não pode ser soldado.

## PORCA GARRA

Material: Aço baixo carbono  
 Acabamento: Zincado Branco  
 Rosca: UNC ASME B1.1  
 NCM: 7318.16.00  
 IPI: Conforme legislação  
 Unidade de venda: Cento



Diâmetro		g	F	H	A	T	
1/4"	<b>3711501</b> 2,5CTO R\$ 100,00	P2 0,340	3/4"	8	10,3	7	1,1

### Aplicação

Utilizada na indústria moveleira. As garras servem como travamento na madeira e o furo como entrada da rosca do parafuso.

Imagens meramente ilustrativas