

# LINHA AUTO-FIX



**CHATA  
SIMPLES**



**CHATA  
PHILIPS**



**FLANGEADA  
COMBINADA**



**PANELA  
SIMPLES**



**PANELA  
PHILIPS**

## SOB CONSULTA



**PANELA  
COMBINADA**



**REBAIXADA**

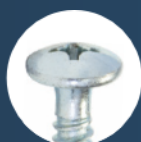

**LENTILHA**



**OVAL**



**TAMPINHA**



**SEXTAVADO  
FLANGEADO**



# PARAFUSO AUTO-FIX

## CHATA SIMPLES

Material: Aço baixo carbono  
 Acabamento: Zincado branco  
 Rosca: DIN 7970  
 Dimensão: DIN 7972  
 Tratamento: Cementado  
 NCM: 7318.14.00  
 IPI: Conforme legislação  
 Unidade de venda: Cento

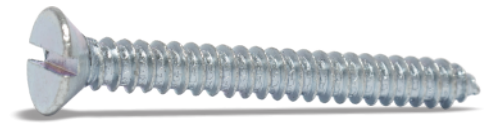
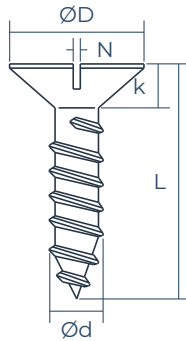

Diâmetro	2,9	3,5	3,9	4,2	4,8	5,5	6,3
ØD máx	5,50	6,80	7,50	8,10	9,50	10,8	12,5
K ref	1,70	2,10	2,30	2,50	3,00	3,40	3,80
N máx	1,00	1,30	1,30	1,40	1,60	1,80	1,90

### L (mm)

6,5	<b>2102501</b> 5CTO 20CX R\$ 6,56	P2 0,033	<b>2103001</b> 5CTO 20CX R\$ 10,73	P2 0,058										
9,5	<b>2102601</b> 5CTO 20CX R\$ 6,86	P2 0,039	<b>2103101</b> 5CTO 20CX R\$ 11,34	P2 0,065	<b>2103701</b> 5CTO 20CX R\$ 13,60	P2 0,077	<b>2104401</b> 5CTO 10CX R\$ 16,93	P2 0,099	<b>2105401</b> 5CTO 10CX R\$ 23,07	P3 0,150				
13	<b>2102701</b> 5CTO 20CX R\$ 8,68	P2 0,050	<b>2103201</b> 5CTO 20CX R\$ 13,86	P2 0,093	<b>2103801</b> 5CTO 20CX R\$ 16,67	P2 0,112	<b>2104601</b> 5CTO 10CX R\$ 19,60	P2 0,118	<b>2105501</b> 5CTO 10CX R\$ 29,33	P3 0,156	<b>2106401</b> 5CTO 10CX R\$ 36,99	P4 0,235	<b>2107301</b> 5CTO 10CX R\$ 51,07	P5 0,300
16	<b>2102801</b> 5CTO 20CX R\$ 10,50	P2 0,070	<b>2103301</b> 5CTO 10CX R\$ 14,98	P2 0,096	<b>2103901</b> 5CTO 10CX R\$ 18,93	P2 0,130	<b>2104801</b> 5CTO 10CX R\$ 23,20	P3 0,146	<b>2105601</b> 5CTO 10CX R\$ 32,53	P4 0,212	<b>2106501</b> 5CTO 10CX R\$ 40,83	P5 0,286	<b>2107401</b> 5CTO 10CX R\$ 58,88	P5 0,368
19	<b>2102901</b> 5CTO 20CX R\$ 11,48	P2 0,074	<b>2103401</b> 5CTO 10CX R\$ 18,20	P2 0,116	<b>2104001</b> 5CTO 10CX R\$ 21,47	P3 0,135	<b>2104901</b> 5CTO 10CX R\$ 24,93	P3 0,160	<b>2105701</b> 5CTO 10CX R\$ 34,58	P4 0,237	<b>2106601</b> 5CTO 10CX R\$ 46,34	P5 0,321	<b>2107501</b> 2CTO 10CX R\$ 65,59	P4 0,419
22			<b>2103501</b> 5CTO 10CX R\$ 19,38	P3 0,132	<b>2104101</b> 5CTO 10CX R\$ 22,92	P3 0,160	<b>2105001</b> 5CTO 10CX R\$ 26,64	P4 0,180	<b>2105801</b> 5CTO 10CX R\$ 35,73	P5 0,258	<b>2106701</b> 2CTO 10CX R\$ 48,10	P4 0,349	<b>2107601</b> 2CTO 10CX R\$ 66,00	P4 0,480
25			<b>2103601</b> 5CTO 10CX R\$ 22,07	P3 0,140	<b>2104201</b> 5CTO 10CX R\$ 24,46	P4 0,170	<b>2105101</b> 5CTO 10CX R\$ 29,71	P4 0,200	<b>2105901</b> 5CTO 10CX R\$ 42,01	P5 0,296	<b>2106801</b> 5CTO 10CX R\$ 53,69	P4 0,370	<b>2107701</b> 2CTO 10CX R\$ 74,09	P4 0,517
32					<b>2104301</b> 5CTO 10CX R\$ 32,02	P5 0,220	<b>2105201</b> 5CTO 10CX R\$ 36,24	P5 0,260	<b>2106001</b> 5CTO 10CX R\$ 50,07	P5 0,303	<b>2106901</b> 2CTO 10CX R\$ 63,98	P4 0,481	<b>2107801</b> 2CTO 10CX R\$ 87,80	P5 0,630
38							<b>2105301</b> 5CTO 10CX R\$ 38,97	P5 0,300	<b>2106101</b> 5CTO 8CX R\$ 55,24	N1 0,395	<b>2107001</b> 2CTO 10CX R\$ 64,62	P5 0,540	<b>2107901</b> 2CTO 10CX R\$ 89,52	P5 0,700
45									<b>2106201</b> 2CTO 10CX R\$ 61,79	P5 0,460	<b>2107101</b> 2CTO 10CX R\$ 78,94	P5 0,620	<b>2108001</b> 2CTO 8CX R\$ 110,12	N1 0,850
50									<b>2106301</b> 2CTO 10CX R\$ 67,13	P5 0,530	<b>2107201</b> 2CTO 10CX R\$ 86,99	P5 0,700	<b>2108101</b> 2CTO 8CX R\$ 117,83	N1 0,950



P2 L90 C80 A50

P3 L90 C80 A60

P4 L90 C80 A80

P5 L135 C80 A90

N1 L140 C120 A90

## Aplicação

Fixação de chapas finas de metais simples ou nobres e, raras exceções, em concreto. Com buchas de nylon ou plástico.

**Dica:** Um pequeno e indicado pré-furo ajuda na aplicação e não compromete a fixação.

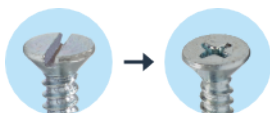

**DEVIDO AO AUMENTO DO USO DE PARAFUSADEIRAS,  
 O MERCADO TEM MIGRADO PARA A FENDA PHILIPS**

Imagens meramente ilustrativas

# PARAFUSO AUTO-FIX

## CHATA PHILIPS

Material: Aço baixo carbono  
 Acabamento: Zincado branco  
 Rosca: DIN 7970  
 Dimensão: DIN 7982  
 Tratamento: Cementado  
 NCM: 7318.14.00  
 IPI: Conforme legislação  
 Unidade de venda: Cento

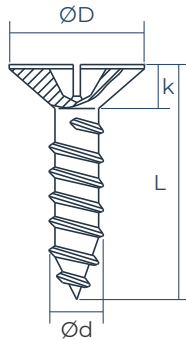

Diâmetro	2,2	2,9	3,5	3,9	4,2	4,8	5,5	6,3
ØD máx	4,30	5,50	6,80	7,50	8,10	9,50	10,8	12,5
K ref	1,30	1,70	2,10	2,30	2,50	3,00	3,40	3,80
chave	N1	N1	N2	N2	N2	N2	N3	N3

### L (mm)

6,5	<b>3381401</b> 10CTO 20CX R\$ 4,95	P2 0,018	<b>2108301</b> 5CTO 20CX R\$ 6,13	P2 0,036	<b>2108801</b> 5CTO 20CX R\$ 9,81	P2 0,059										
9,5	<b>2108201</b> 10CTO 20CX R\$ 5,50	P2 0,020	<b>2108401</b> 5CTO 20CX R\$ 6,30	P2 0,044	<b>2108901</b> 5CTO 20CX R\$ 10,78	P2 0,067	<b>2109501</b> 5CTO 20CX R\$ 12,80	P2 0,076	<b>2110201</b> 5CTO 10CX R\$ 15,33	P2 0,099	<b>2110001</b> 5CTO 10CX R\$ 22,67	P3 0,138				
13	<b>3579401</b> 10CTO 20CX R\$ 7,33	P2 0,025	<b>2108501</b> 5CTO 20CX R\$ 8,54	P2 0,052	<b>2109001</b> 5CTO 20CX R\$ 13,30	P2 0,091	<b>2109601</b> 5CTO 20CX R\$ 15,60	P2 0,107	<b>2110301</b> 5CTO 10CX R\$ 18,67	P3 0,116	<b>2111101</b> 5CTO 10CX R\$ 26,80	P3 0,166	<b>2112001</b> 5CTO 10CX R\$ 34,43	P4 0,210	<b>2112901</b> 5CTO 10CX R\$ 48,51	P5 0,306
16			<b>2108601</b> 5CTO 20CX R\$ 9,80	P2 0,065	<b>2109101</b> 5CTO 10CX R\$ 15,40	P2 0,096	<b>2109701</b> 5CTO 10CX R\$ 18,13	P2 0,122	<b>2110401</b> 5CTO 10CX R\$ 21,07	P3 0,140	<b>2111201</b> 5CTO 10CX R\$ 30,13	P4 0,203	<b>2112101</b> 5CTO 10CX R\$ 37,76	P5 0,263	<b>2113001</b> 5CTO 10CX R\$ 55,04	P5 0,356
19			<b>2108701</b> 5CTO 20CX R\$ 11,90	P2 0,075	<b>2109201</b> 5CTO 10CX R\$ 17,64	P2 0,117	<b>2109801</b> 5CTO 10CX R\$ 21,07	P2 0,140	<b>2110501</b> 5CTO 10CX R\$ 24,80	P4 0,160	<b>2111301</b> 5CTO 10CX R\$ 32,05	P4 0,222	<b>2112201</b> 5CTO 10CX R\$ 43,78	P5 0,303	<b>2113101</b> 2CTO 10CX R\$ 62,21	P3 0,394
22					<b>2109301</b> 5CTO 10CX R\$ 18,84	P3 0,120	<b>2109901</b> 5CTO 10CX R\$ 22,41	P3 0,159	<b>2110601</b> 5CTO 10CX R\$ 26,64	P5 0,184	<b>2111401</b> 5CTO 10CX R\$ 36,11	P5 0,254	<b>2112301</b> 2CTO 10CX R\$ 46,85	P4 0,330	<b>2113201</b> 2CTO 10CX R\$ 62,31	P4 0,481
25					<b>2109401</b> 5CTO 10CX R\$ 20,86	P3 0,136	<b>2110001</b> 5CTO 10CX R\$ 24,84	P4 0,174	<b>2110701</b> 5CTO 10CX R\$ 29,46	P5 0,210	<b>2111501</b> 5CTO 10CX R\$ 40,08	P5 0,282	<b>2112401</b> 2CTO 10CX R\$ 50,04	P4 0,365	<b>2113301</b> 2CTO 10CX R\$ 72,15	P4 0,544
32							<b>2110101</b> 5CTO 10CX R\$ 30,48	P5 0,215	<b>2110801</b> 5CTO 10CX R\$ 35,86	P5 0,251	<b>2111601</b> 5CTO 10CX R\$ 48,67	P5 0,340	<b>2112501</b> 2CTO 10CX R\$ 60,98	P4 0,450	<b>2113401</b> 2CTO 10CX R\$ 85,88	P5 0,655
38									<b>2110901</b> 5CTO 10CX R\$ 38,85	P2 0,297	<b>2111701</b> 5CTO 8CX R\$ 53,17	N1 0,400	<b>2112601</b> 2CTO 10CX R\$ 64,90	P5 0,540	<b>2113501</b> 2CTO 10CX R\$ 90,90	P5 0,700
45											<b>2111801</b> 2CTO 10CX R\$ 62,64	P5 0,460	<b>2112701</b> 2CTO 10CX R\$ 75,14	P5 0,610	<b>2113601</b> 2CTO 8CX R\$ 104,37	N1 0,841
50									<b>3287001</b> 2CTO 10CX R\$ 49,17	P2 0,370	<b>2111901</b> 2CTO 10CX R\$ 66,04	P5 0,510	<b>2112801</b> 2CTO 10CX R\$ 84,46	P5 0,690	<b>2113701</b> 2CTO 8CX R\$ 115,30	N1 0,935



P2 L90 C80 A50

P3 L90 C80 A60

P4 L90 C80 A80

P5 L135 C80 A90

N1 L140 C120 A90

Consulte lote mínimo

### Aplicação

Fixação de chapas finas de metais simples ou nobres e, raras exceções, em concreto. Com buchas de nylon ou plástico.

**Dica:** Um pequeno e indicado pré-furo ajuda na aplicação e não compromete a fixação.



CONSULTE TAMBÉM  
A LINHA DE BUCHAS

Imagens meramente ilustrativas

# PARAFUSO AUTO-FIX

## PANELA SIMPLES

Material: Aço baixo carbono  
 Acabamento: Zincado branco  
 Rosca: DIN 7970  
 Dimensão: DIN 7971  
 Tratamento: Cementado  
 NCM: 7318.14.00  
 IPI: Conforme legislação  
 Unidade de venda: Cento

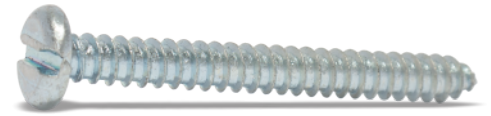
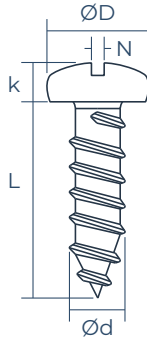

Diâmetro	2,9	3,5	3,9	4,2	4,8	5,5	6,3
ØD máx	5,60	6,90	7,50	8,20	9,50	10,8	12,5
K ref	1,75	2,10	2,25	2,45	2,80	3,20	3,65
N máx	1,00	1,30	1,30	1,40	1,60	1,80	1,90

### L (mm)

6,5	<b>2116501</b> 5CTO 20CX R\$ 6,01	P2 0,036	<b>2117101</b> 5CTO 20CX R\$ 11,69	P2 0,073	<b>2117801</b> 5CTO 20CX R\$ 14,37	P2 0,100								
9,5	<b>2116601</b> 5CTO 20CX R\$ 7,70	P2 0,051	<b>2117201</b> 5CTO 20CX R\$ 12,38	P2 0,080	<b>2117901</b> 5CTO 20CX R\$ 15,90	P2 0,110	<b>2118601</b> 5CTO 10CX R\$ 19,82	P2 0,126	<b>2119501</b> 5CTO 10CX R\$ 27,09	P3 0,174				
13	<b>2116701</b> 5CTO 20CX R\$ 9,17	P2 0,066	<b>2117301</b> 5CTO 20CX R\$ 15,57	P2 0,102	<b>2118001</b> 5CTO 20CX R\$ 18,21	P2 0,112	<b>2118701</b> 5CTO 10CX R\$ 21,60	P2 0,150	<b>2119601</b> 5CTO 10CX R\$ 30,61	P3 0,220	<b>2120501</b> 5CTO 10CX R\$ 38,89	P4 0,279	<b>2121401</b> 5CTO 10CX R\$ 53,16	P5 0,409
16	<b>2116801</b> 5CTO 20CX R\$ 10,12	P2 0,070	<b>2117401</b> 5CTO 10CX R\$ 16,87	P2 0,120	<b>2118101</b> 5CTO 10CX R\$ 21,20	P2 0,150	<b>2118801</b> 5CTO 10CX R\$ 24,43	P3 0,175	<b>2119701</b> 5CTO 10CX R\$ 34,91	P4 0,236	<b>2120601</b> 5CTO 10CX R\$ 44,19	P5 0,335	<b>2121501</b> 5CTO 10CX R\$ 56,56	P5 0,437
19	<b>2116901</b> 5CTO 20CX R\$ 11,80	P2 0,075	<b>2117501</b> 5CTO 10CX R\$ 20,13	P2 0,135	<b>2118201</b> 5CTO 10CX R\$ 22,67	P3 0,158	<b>2118901</b> 5CTO 10CX R\$ 27,60	P3 0,191	<b>2119801</b> 5CTO 10CX R\$ 38,48	P4 0,257	<b>2120701</b> 5CTO 10CX R\$ 49,48	P5 0,346	<b>2121601</b> 2CTO 10CX R\$ 70,63	P4 0,506
22	<b>2117001</b> 5CTO 20CX R\$ 13,46	P2 0,110	<b>2117601</b> 5CTO 10CX R\$ 20,19	P3 0,150	<b>2118301</b> 5CTO 10CX R\$ 23,05	P3 0,177	<b>2119001</b> 5CTO 10CX R\$ 28,82	P4 0,213	<b>2119901</b> 5CTO 10CX R\$ 39,91	P5 0,286	<b>2120801</b> 2CTO 10CX R\$ 52,18	P4 0,379	<b>2121701</b> 2CTO 10CX R\$ 73,03	P4 0,542
25			<b>2117701</b> 5CTO 10CX R\$ 22,83	P3 0,162	<b>2118401</b> 5CTO 10CX R\$ 26,92	P4 0,196	<b>2119101</b> 5CTO 10CX R\$ 31,56	P4 0,235	<b>2120001</b> 5CTO 10CX R\$ 44,44	P5 0,310	<b>2120901</b> 2CTO 10CX R\$ 56,92	P4 0,435	<b>2121801</b> 2CTO 10CX R\$ 79,56	P4 0,601
32					<b>2118501</b> 5CTO 10CX R\$ 33,60	P5 0,240	<b>2119201</b> 5CTO 10CX R\$ 38,06	P5 0,276	<b>2120101</b> 5CTO 10CX R\$ 52,89	P5 0,376	<b>2121001</b> 2CTO 10CX R\$ 67,63	P4 0,489	<b>2121901</b> 2CTO 10CX R\$ 93,83	P5 0,720
38							<b>2119301</b> 5CTO 10CX R\$ 42,08	P5 0,330	<b>2120201</b> 5CTO 8CX R\$ 60,06	N1 0,435	<b>2121101</b> 2CTO 10CX R\$ 71,25	P5 0,575	<b>2122001</b> 2CTO 10CX R\$ 99,00	P5 0,810
45							<b>2119401</b> 5CTO 10CX R\$ 59,73	P5 0,440	<b>2120301</b> 2CTO 10CX R\$ 65,14	P5 0,501	<b>2121201</b> 2CTO 10CX R\$ 82,62	P5 0,700	<b>2122101</b> 2CTO 8CX R\$ 114,88	N1 0,936
50									<b>2120401</b> 2CTO 10CX R\$ 70,17	P5 0,545	<b>2121301</b> 2CTO 10CX R\$ 90,63	P5 0,760	<b>2122201</b> 2CTO 8CX R\$ 124,04	N1 1,000



P2 L90 C80 A50

P3 L90 C80 A60

P4 L90 C80 A80

P5 L135 C80 A90

N1 L140 C120 A90

Consulte lote mínimo

## Aplicação

Fixação de chapas finas de metais simples ou nobres e, raras exceções, em concreto. Com buchas de nylon ou plástico.

**Dica:** Um pequeno e indicado pré-furo ajuda na aplicação e não compromete a fixação.



DEVIDO AO AUMENTO DO USO DE PARAFUSADEIRAS,  
 O MERCADO TEM MIGRADO PARA A FENDA PHILIPS

Imagens meramente ilustrativas

# PARAFUSO AUTO-FIX

## PANELA PHILIPS

Material: Aço baixo carbono  
 Acabamento: Zincado branco  
 Rosca: DIN 7970  
 Dimensão: DIN 7981  
 Tratamento: Cementado  
 NCM: 7318.14.00  
 IPI: Conforme legislação  
 Unidade de venda: Cento

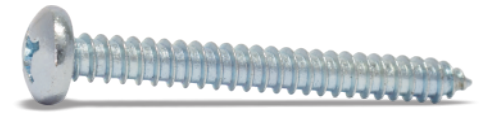
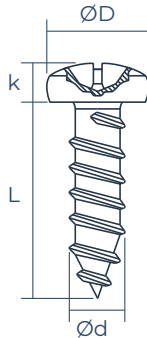

Diâmetro	2,2	2,9	3,5	3,9	4,2	4,8	5,5	6,3
ØD máx	4,20	5,60	6,90	7,50	8,20	9,50	108	12,5
K ref	1,80	2,20	2,60	2,80	3,05	3,55	3,95	4,55
Chave	N1	N1	N2	N2	N2	N2	N3	N3

### L (mm)

6,5	<b>35005601</b> 10CTO 20CX R\$ 4,67	P2 0,023	<b>2123001</b> 5CTO 20CX R\$ 7,85	P2 0,046	<b>2123501</b> 5CTO 20CX R\$ 13,80	P2 0,076										
9,5	<b>3381601</b> 10CTO 20CX R\$ 5,37	P2 0,030	<b>2123101</b> 5CTO 20CX R\$ 9,03	P2 0,055	<b>2123601</b> 5CTO 20CX R\$ 13,94	P2 0,090	<b>2124201</b> 5CTO 20CX R\$ 16,53	P2 0,102	<b>2124901</b> 5CTO 10CX R\$ 20,37	P2 0,130	<b>2125701</b> 5CTO 10CX R\$ 30,91	P3 0,204				
13	<b>2122901</b> 10CTO 20CX R\$ 6,16	P2 0,036	<b>2123201</b> 5CTO 20CX R\$ 9,80	P2 0,069	<b>2123701</b> 5CTO 20CX R\$ 16,74	P2 0,102	<b>2124301</b> 5CTO 20CX R\$ 19,73	P2 0,137	<b>2125001</b> 5CTO 10CX R\$ 22,93	P2 0,156	<b>2125801</b> 5CTO 10CX R\$ 34,61	P3 0,215	<b>2126701</b> 5CTO 10CX R\$ 43,57	P4 0,291	<b>2127601</b> 5CTO 10CX R\$ 65,89	P5 0,450
16			<b>2123301</b> 5CTO 20CX R\$ 11,84	P2 0,077	<b>2123801</b> 5CTO 10CX R\$ 18,31	P2 0,116	<b>2124401</b> 5CTO 10CX R\$ 21,44	P2 0,150	<b>2125101</b> 5CTO 10CX R\$ 26,24	P3 0,175	<b>2125901</b> 5CTO 10CX R\$ 37,65	P4 0,250	<b>2126801</b> 5CTO 10CX R\$ 49,15	P5 0,350	<b>2127701</b> 5CTO 10CX R\$ 72,58	P5 0,479
19			<b>2123401</b> 5CTO 20CX R\$ 12,88	P2 0,083	<b>2123901</b> 5CTO 10CX R\$ 20,36	P2 0,135	<b>2124501</b> 5CTO 10CX R\$ 25,31	P3 0,170	<b>2125201</b> 5CTO 10CX R\$ 29,33	P3 0,200	<b>2126001</b> 5CTO 10CX R\$ 40,91	P4 0,278	<b>2126901</b> 5CTO 10CX R\$ 53,30	P5 0,375	<b>2127801</b> 2CTO 10CX R\$ 76,11	P4 0,520
22					<b>2124001</b> 5CTO 10CX R\$ 21,83	P3 0,150	<b>2124601</b> 5CTO 10CX R\$ 25,41	P3 0,186	<b>2125301</b> 5CTO 10CX R\$ 30,74	P4 0,220	<b>2126101</b> 5CTO 10CX R\$ 42,52	P5 0,320	<b>2127001</b> 2CTO 10CX R\$ 55,87	P4 0,420	<b>2127901</b> 2CTO 10CX R\$ 80,90	P4 0,600
25					<b>2124101</b> 5CTO 10CX R\$ 24,12	P3 0,165	<b>2124701</b> 5CTO 10CX R\$ 28,51	P4 0,200	<b>2125401</b> 5CTO 10CX R\$ 33,04	P4 0,230	<b>2126201</b> 5CTO 10CX R\$ 47,13	P5 0,397	<b>2127101</b> 2CTO 10CX R\$ 60,00	P4 0,448	<b>2128001</b> 2CTO 10CX R\$ 85,15	P4 0,650
32							<b>2124801</b> 5CTO 10CX R\$ 34,48	P5 0,250	<b>2125501</b> 5CTO 10CX R\$ 39,70	P5 0,299	<b>2126301</b> 5CTO 10CX R\$ 54,81	P5 0,340	<b>2127201</b> 2CTO 10CX R\$ 69,87	P4 0,550	<b>2128101</b> 2CTO 10CX R\$ 99,36	P5 0,759
38									<b>2125601</b> 5CTO 10CX R\$ 43,12	P5 0,335	<b>2126401</b> 5CTO 8CX R\$ 59,24	N1 0,454	<b>2127301</b> 2CTO 10CX R\$ 74,10	P5 0,630	<b>2128201</b> 2CTO 10CX R\$ 106,92	P5 0,900
45											<b>2126501</b> 2CTO 10CX R\$ 67,21	P5 0,515	<b>2127401</b> 2CTO 10CX R\$ 85,01	P5 0,700	<b>2128301</b> 2CTO 8CX R\$ 118,75	N1 0,995
50											<b>2126601</b> 2CTO 10CX R\$ 73,18	P5 0,580	<b>2127501</b> 2CTO 10CX R\$ 93,02	P5 0,770	<b>2128401</b> 2CTO 8CX R\$ 130,67	N1 1,100



P2 L90 C80 A50

P3 L90 C80 A60

P4 L90 C80 A80

P5 L135 C80 A90

N1 L140 C120 A90

## Aplicação

Fixação de chapas finas de metais simples ou nobres e, raras exceções, em concreto. Com buchas de nylon ou plástico.

**Dica:** Um pequeno e indicado pré-furo ajuda na aplicação e não compromete a fixação.

Imagens meramente ilustrativas

## PARAFUSO AUTO-FIX FLANGEADA FENDA COMBINADA

Material: Aço baixo carbono  
Acabamento: Zincado branco  
Rosca: DIN 7970  
Tratamento: Cementado  
NCM: 7318.14.00  
IPI: Conforme legislação  
Unidade de venda: Cento

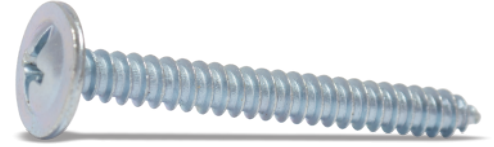
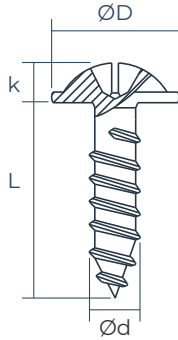

Diâmetro	3,9	4,2	4,8
ØD máx	9,50	10,8	12,0
K ref	2,00	2,30	2,70
N máx	N2	N2	N2

### L (mm)

32	<b>2771501</b> 5CTO 10CX R\$ 33,22	P5 0,256	<b>3288001</b> 5CTO 10CX R\$ 41,11	P5 0,300	<b>3288101</b> 5CTO 8CX R\$ 55,28	N1 0,430
38			<b>2771601</b> 5CTO 8CX R\$ 42,73	N1 0,349	<b>2771701</b> 5CTO 8CX R\$ 59,73	N1 0,460

## PARAFUSO AUTO-FIX PONTA PILOTO PANELA SIMPLES & PHILIPS

Material: Aço baixo carbono  
Acabamento: Zincado branco  
Rosca: DIN 7970  
Dimensão: FS 7971 / PH 7981  
Tratamento: Cementado  
NCM: 7318.14.00  
IPI: Conforme legislação  
Unidade de venda: Cento

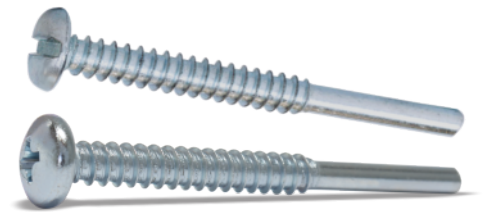
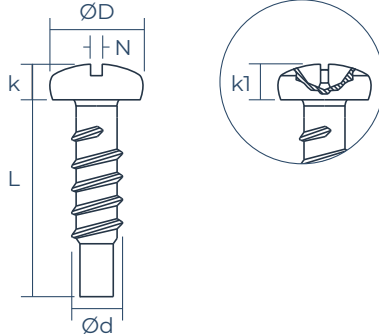

Diâmetro	3,9	4,2	4,8	3,9	4,2	4,8
ØD máx	7,50	8,20	9,50	7,50	8,20	9,50
k / klref	2,25	2,45	2,80	2,80	3,05	3,55
N máx / Chave	1,30	1,40	1,60	N2	N2	N2

### L (mm)

### Fenda Simples

25	<b>2128901</b> 5CTO 10CX R\$ 34,50	P4 0,205	<b>2775901</b> 5CTO 10CX R\$ 36,71	P4 0,221	<b>2776201</b> 5CTO 10CX R\$ 44,33	P5 0,319
32	<b>2129001</b> 5CTO 10CX R\$ 36,02	P5 0,239	<b>2776001</b> 5CTO 10CX R\$ 37,54	P5 0,281	<b>2129201</b> 5CTO 10CX R\$ 54,36	P5 0,378
38			<b>2776101</b> 5CTO 10CX R\$ 43,30	P5 0,314	<b>2129301</b> 5CTO 8CX R\$ 60,36	N1 0,439
45					<b>2750901</b> 2CTO 10CX R\$ 64,29	P5 0,500
50					<b>2129401</b> 2CTO 10CX R\$ 68,23	P5 0,520

### Fenda Philips

<b>2775801</b> 5CTO 10CX R\$ 27,29	P4 0,206	<b>2129701</b> 5CTO 10CX R\$ 34,36	P4 0,244	<b>2129801</b> 5CTO 10CX R\$ 50,82	P5 0,320
<b>2129501</b> 5CTO 10CX R\$ 34,52	P5 0,247	<b>2129601</b> 5CTO 10CX R\$ 40,59	P5 0,293	<b>2128501</b> 5CTO 10CX R\$ 59,42	P5 0,388
		<b>2254801</b> 5CTO 10CX R\$ 45,50	P5 0,322	<b>2128601</b> 5CTO 8CX R\$ 63,42	N1 0,453
				<b>2128701</b> 2CTO 10CX R\$ 72,93	P5 0,524



P2 L90 C80 A50

P3 L90 C80 A60

P4 L90 C80 A80

P5 L135 C80 A90

N1 L140 C120 A90

Consulte lote mínimo

Imagens meramente ilustrativas